



**VONROC®**  
BUILD YOUR FUTURE

## RECHARGEABLE WORK LIGHT 10W WL502DC



<b>EN</b>	Original Instructions	03
<b>DE</b>	Übersetzung Der Originalbetriebsanleitung	05
<b>NL</b>	Vertaling van de oorspronkelijke gebruiksaanwijzing	08
<b>FR</b>	Traduction de la notice originale	10
<b>ES</b>	Traducción del manual original	13
<b>IT</b>	Traduzione delle istruzioni originali	15
<b>SV</b>	Översättning av bruksanvisning i original	18
<b>DA</b>	Oversættelse af den originale brugsanvisning	20
<b>PL</b>	Tłumaczenie instrukcji oryginalnej	23
<b>RO</b>	Traducere a instrucțiunilor originale	25
<b>PT</b>	Instruções originais	28
<b>HU</b>	Az eredeti használati útmutató fordítása	30
<b>CS</b>	Překlad originálního návodu	33

**A**

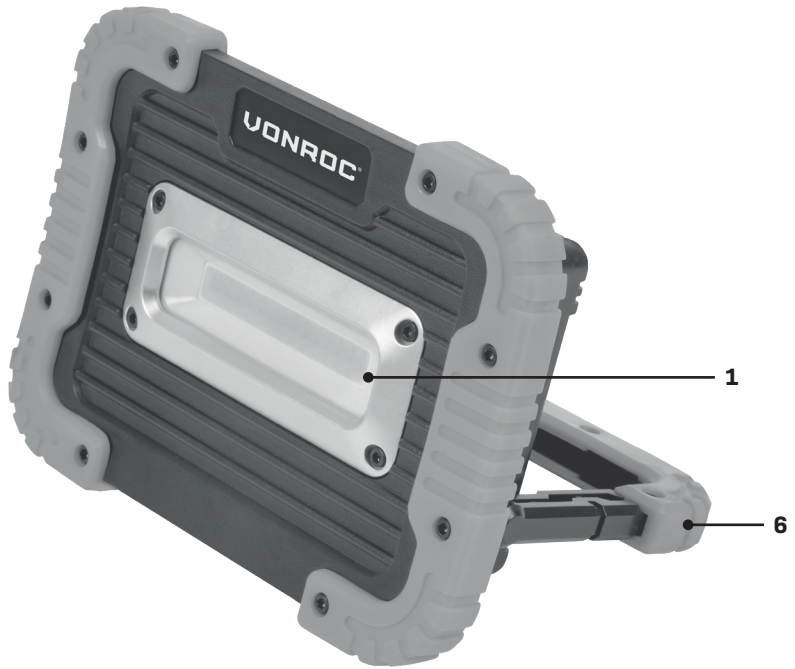

**B**

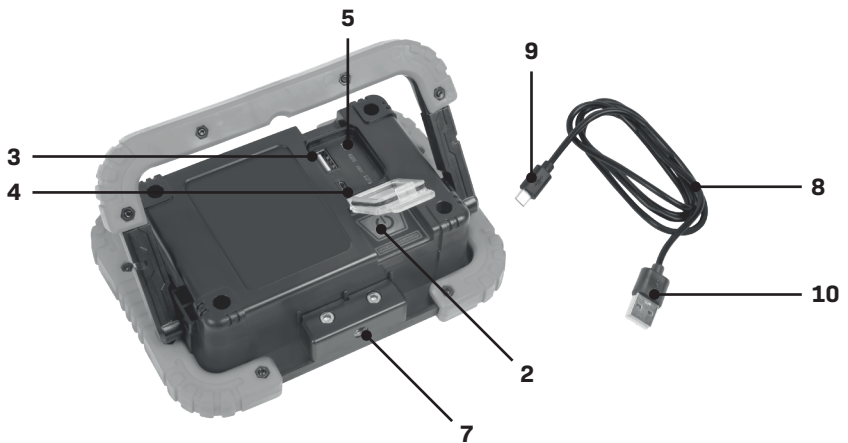

## 1. SAFETY INSTRUCTIONS

Read the enclosed safety warnings, the additional safety warnings and the instructions. Failure to follow the safety warnings and the instructions may result in electric shock, fire and/or serious injury. Save the safety warnings and the instructions for future reference.

The following symbols are used in the user manual or on the product:



*Read the user manual.*



*Denotes risk of personal injury, loss of life or damage to the tool in case of non-observance of the instructions in this manual.*

**IP44** *Protection class IP44.*



*Do not cover the lens while operating the work light. This may cause the work light to overheat.*



*Do not dispose of the product in unsuitable containers.*



*The product is in accordance with the applicable safety standards in the European directives.*

### SAFETY WARNINGS FOR WORK LIGHT

- Please read and observe all safety warnings and instructions enclosed with the battery or the power tool with which the battery was provided.**
- Do not work with the rechargeable work light in hazardous areas.**
- After the automatic shut-off of the rechargeable work light, do not continue to press the On/Off button.** The work light should be recharged first.
- Do not direct the light beam at persons or animals and do not stare into the light beam yourself (not even from a distance).**
- Do not cover off the lens while operating the rechargeable work light.** The work light heats up during operation and can cause burns when the heat is allowed to accumulate.
- Do not use the rechargeable work light in road traffic.** The rechargeable work light is not approved for illumination in road traffic.

- Do not allow children to use the rechargeable work light.** It is intended for professional use. Children can unintentionally blind themselves or other persons.

## 2. MACHINE INFORMATION

### Intended use

The rechargeable work light is intended for mobile illumination in limited space and for limited time in dry indoor areas and is not suitable for general room lighting. The work light is equipped with a USB power output which may be used to power or charge USB compatible mobile devices.

### TECHNICAL SPECIFICATIONS

Model No.	WL502DC
Input	5V  USB Micro-B
Output	5V  USB A
Battery voltage	3.7V
Battery capacity	4.4Ah
Power (max.)	10W
Luminous flux	1000lm
Beam angle	60° x 120°
Run time (at 50% brightness)	4 hours
Charging time	8 hours
Weight	0.46kg

### DESCRIPTION

The numbers in the text refer to the diagrams on page 2.

- LED light
- Power button
- USB output
- USB input
- Charge level indicator
- Foldable stand
- Tripod mount
- USB charging cable
- USB Micro-B connector
- USB A connector

### 3. OPERATION



*The rechargeable work light must be charged before first use.*

#### Charging

Use the supplied USB cable (8) to charge the rechargeable work light.

- Insert the USB Micro-B connector (9) into the USB input (4)
- Insert the USB A connector (10) into a suitable USB power outlet, such as a USB wall adapter, or a computer USB port.
- Observe the charge level indicator (5) to monitor the charging process. The charge indicator will blink to indicate charging is in progress.

#### Power button

When the light is on, press the power button (2) to cycle between the following available operating modes.

- Full brightness
- 50% brightness
- SOS flashing pattern
- Strobe flashing pattern
- Light off

When the light is off, press the power button (2) once to activate the charge level indicator (5). The charge level indicator will display the current state of the battery for a few seconds. Press the power button again to activate the light and cycle between the operating modes as mentioned above.

#### USB power bank function

The rechargeable work light may be used a power bank to power or charge other USB compatible devices from the USB output (3). The power button (2) and the chosen operating mode of the work light have no effect on the USB output. The USB output is always active, provided the internal battery of the work light has sufficient charge.

To use the power output, find a suitable USB cable and plug the USB A connector into the USB output (3) of the rechargeable work light. Plug the other end of the USB cable into the target device. The charge level indicator (5) will automatically light up to signal that the power output has been activated.

### 4. MAINTENANCE



*Always switch off the work light before cleaning and maintenance.*

Clean the rechargeable work light regularly with a soft cloth. Remove persistent dirt using a moist cloth with a mild detergent. Never use any solvents or aggressive cleaning products such as gasoline, alcohol, ammonia, etc. Such chemicals will cause irreparable damage to the synthetic components of the work light.

### ENVIRONMENT



*Faulty and/or discarded electrical or electronic apparatus have to be collected at the appropriate recycling locations.*

#### Only for EC countries

Do not dispose of power tools into domestic waste. According to the European Guideline 2012/19/EC for Waste Electrical and Electronic Equipment and its implementation into national right, power tools that are no longer usable must be collected separately and disposed of in an environmentally friendly way.

### WARRANTY

VONROC products are developed to the highest quality standards and are guaranteed free of defects in both materials and workmanship for the period lawfully stipulated starting from the date of original purchase. Should the product develop any failure during this period due to defective material and/or workmanship then contact VONROC directly.

The following circumstances are excluded from this guarantee:

- Repairs and or alterations have been made or attempted to the machine by unauthorized service centers;
- Normal wear and tear;
- The tool has been abused, misused or improperly maintained;
- Non-original spare parts have been used.

This constitutes the sole warranty made by company either expressed or implied. There are no other warranties expressed or implied which extend beyond the face hereof, herein, including the im-

plied warranties of merchantability and fitness for a particular purpose. In no event shall VONROC be liable for any incidental or consequential damages. The dealers remedies shall be limited to repair or replacement of nonconforming units or parts.

**The product and the user manual are subject to change. Specifications can be changed without further notice.**

## 1. SICHERHEITSHINWEISE

Lesen Sie die beigelegten Sicherheitswarnungen, die zusätzlichen Sicherheitswarnungen und die Anweisungen. Die Nichteinhaltung der Sicherheitswarnungen und der Anweisungen kann in einem Stromschlag, Brand und/oder in schweren Verletzungen resultieren. Bewahren Sie die Sicherheitswarnungen und Anweisungen für künftige Referenzzwecke auf.

Die folgenden Symbole werden im Benutzerhandbuch oder auf dem Produkt verwendet:



*Lesen Sie das Benutzerhandbuch.*



*Bedeutet, dass bei Nichtbeachtung der Anweisungen in dieser Anleitung Verletzungen, Tod oder Beschädigung des Werkzeugs die Folge sein können.*

**IP44** *Eindringenschutzklasse IP44.*



*Decken Sie die Linse nicht ab, während die Arbeitsleuchte in Betrieb ist. Dies kann zu einer Überhitzung der Arbeitsleuchte führen.*



*Das Produkt nicht in ungeeigneten Behältern entsorgen.*



*Das Produkt entspricht den geltenden Sicherheitsstandards in den europäischen Richtlinien.*

### SICHERHEITSHINWEISE FÜR ARBEITSLEUCHTEN

- a) **Bitte lesen und beachten Sie alle Sicherheitshinweise und Anweisungen, die dem Akku oder dem Elektrowerkzeug, mit dem der Akku geliefert wurde, beiliegen.**
- b) **Verwenden Sie die wiederaufladbare Arbeitsleuchte nicht in Gefahrenbereichen.**
- c) **Drücken Sie nach der automatischen Abschaltung der wiederaufladbaren Arbeitsleuchte nicht mehr auf die Ein/Aus-Taste.** Die Arbeitsleuchte sollte zuerst aufgeladen werden.
- d) **Richten Sie den Lichtstrahl nicht auf Personen oder Tiere und blicken Sie nicht selbst in den Lichtstrahl (auch nicht aus der Ferne).**



- e) **Decken Sie die Linse nicht ab, während die wiederaufladbare Arbeitsleuchte in Betrieb ist.** Die Arbeitsleuchte erwärmt sich während des Betriebs und kann Verbrennungen verursachen, wenn sich die Wärme staut.
- f) **Verwenden Sie die wiederaufladbare Arbeitsleuchte nicht im Straßenverkehr.** Die wiederaufladbare Arbeitsleuchte ist nicht für die Beleuchtung im Straßenverkehr zugelassen.
- g) **Erlauben Sie Kindern nicht, die wiederaufladbare Arbeitsleuchte zu benutzen.** Sie ist für den professionellen Gebrauch bestimmt. Kinder können unbeabsichtigt sich selbst oder andere Personen blenden.

## 2. MASCHINENDATEN

### Verwendungszweck

Die wiederaufladbare Arbeitsleuchte ist für die mobile Beleuchtung auf begrenztem Raum und für begrenzte Zeit in trockenen Innenräumen vorgesehen und nicht für die allgemeine Raumbeleuchtung geeignet. Die Arbeitsleuchte ist mit einem USB-Stromausgang ausgestattet, über den USB-kompatible Mobilgeräte mit Strom versorgt oder aufgeladen werden können.

### TECHNISCHE DATEN

Modellnr.	WL502DC
Eingang	5V  USB Micro-B
Ausgang	5V  USB A
Batteriespannung	3,7V
Batteriekapazität	4,4Ah
Leistung (max.)	10W
Lichtstrom	1000lm
Abstrahlwinkel	60° x 120°
Betriebszeit (bei 50% Helligkeit)	4 Stunden
Ladedauer	8 Stunden
Gewicht	0,46 kg

## BESCHREIBUNG

Die Zahlen im Text beziehen sich auf die Abbildungen auf Seite 2.

1. LED-Leuchte
2. Einschalttaste
3. USB-Ausgang
4. USB-Eingang
5. Ladezustandsanzeige
6. Zusammenklappbarer Ständer
7. Stativhalterung
8. USB-Ladekabel
9. USB-Micro-B-Stecker
10. USB-A-Stecker

## 3. BETRIEB



*Die wiederaufladbare Arbeitsleuchte muss vor der erstmaligen Benutzung aufgeladen werden.*

### Ladevorgang

Verwenden Sie zum Aufladen der wiederaufladbaren Arbeitsleuchte das mitgelieferte USB-Kabel (8).

- Stecken Sie den USB-Micro-B-Stecker (9) in den USB-Eingang (4)
- Stecken Sie den USB-A-Stecker (10) in eine geeignete USB-Steckdose, z. B. einen USB-Wandadapter, oder in den USB-Anschluss eines Computers.
- Beobachten Sie die Ladezustandsanzeige (5), um den Ladevorgang zu überwachen. Die Ladeanzeige blinkt, um anzuzeigen, dass der Ladevorgang läuft.

### Einschalttaste

Wenn die Leuchte eingeschaltet ist, drücken Sie die Einschalttaste (2), um zwischen den folgenden Betriebsarten zu wechseln.

- Volle Helligkeit
- 50% Helligkeit
- SOS-Blinkmuster
- Stroboskop-Blinkmuster
- Leuchte aus

Wenn die Leuchte aus ist, drücken Sie einmal auf die Einschalttaste (2), um die Ladezustandsanzeige (5) zu aktivieren. Die Ladezustandsanzeige zeigt für einige Sekunden den aktuellen Zustand des Akkus an. Drücken Sie die Einschalttaste erneut, um

die Leuchte einzuschalten und wie oben beschrieben zwischen den Betriebsmodi zu wechseln.

#### USB-Powerbank-Funktion

Die wiederaufladbare Arbeitsleuchte kann als Powerbank genutzt werden, um andere USB-kompatible Geräte über den USB-Ausgang (3) zu betreiben oder aufzuladen. Die Einschalttaste (2) und der gewählte Betriebsmodus des Arbeitsscheinwerfers haben keinen Einfluss auf den USB-Ausgang. Der USB-Ausgang ist immer aktiv, sofern der interne Akku der Arbeitsleuchte ausreichend aufgeladen ist.

Um den Stromausgang zu nutzen, stecken Sie den USB-A-Stecker eines geeigneten USB-Kabels in den USB-Ausgang (3) der wiederaufladbaren Arbeitsleuchte. Verbinden Sie das andere Ende des USB-Kabels mit dem Zielgerät. Die Ladezustandsanzeige (5) leuchtet dann automatisch auf, um zu signalisieren, dass der Stromausgang aktiviert wurde.

## 4. WARTUNG



**Schalten Sie die Arbeitsleuchte vor der Reinigung und Wartung immer aus.**

Reinigen Sie die wiederaufladbare Arbeitsleuchte regelmäßig mit einem weichen Tuch. Entfernen Sie hartnäckigen Schmutz mit einem feuchten Tuch und einem milden Reinigungsmittel. Verwenden Sie niemals Lösungsmittel oder aggressive Reinigungsmittel wie Benzin, Alkohol, Ammoniak usw. Solche Chemikalien führen zu irreparablen Schäden an den Kunststoffteilen der Arbeitsleuchte.

## UMWELT



*Fehlerhafte und/oder ausgesonderte elektrische oder elektronische Geräte müssen zu den entsprechenden Recycling-orten gebracht werden.*

#### Nur für EU-Länder

Entsorgen Sie Elektrowerkzeuge nicht im Hausmüll. Nach der europäischen Richtlinie 2012/19/EC über Elektro- und Elektronik-Altgeräte und ihrer Umsetzung in nationales Recht müssen Elektrowerkzeuge, die nicht mehr verwendet werden sollen, getrennt

gesammelt und auf umweltgerechte Weise entsorgt werden.

## GARANTIE

VONROC-Produkte werden nach den höchsten Qualitätsstandards entwickelt und sind für den gesetzlich festgelegten Zeitraum ab dem Datum des ursprünglichen Kaufs garantiert frei von Material- und Verarbeitungsfehlern. Sollte das Produkt während dieses Zeitraums aufgrund von Material- und/oder Verarbeitungsfehlern ausfallen, wenden Sie sich bitte direkt an VONROC.

Folgende Umstände sind aus der Garantie ausgeschlossen:

- An der Maschine wurden von nicht autorisierten Servicestellen Reparaturen und/oder Änderungen vorgenommen oder versucht;
- Normaler Verschleiß;
- Das Gerät wurde missbräuchlich oder falsch verwendet oder unsachgemäß gewartet;
- Es wurden keine Originalersatzteile verwendet.

Dies ist die einzige ausdrückliche oder stillschweigende Garantie, die das Unternehmen übernimmt. Es gibt keine weiteren ausdrücklichen oder stillschweigenden Garantien, die über die hierin enthaltenen Angaben hinausgehen, einschließlich der stillschweigenden Garantien der Gebrauchstauglichkeit und Eignung für einen bestimmten Zweck. VONROC haftet in keinem Fall für zufällige Schäden oder Folgeschäden. Die Rechtsmittel des Händlers beschränken sich auf die Reparatur oder den Austausch der nicht konformen Geräte oder Teile.

**Das Produkt und die Bedienungsanleitung können Änderungen unterliegen. Technische Daten können ohne vorherige Ankündigung geändert werden.**

## 1. VEILIGHEIDSINSTRUCTIES

Lees de bijgesloten veiligheidswaarschuwingen, de aanvullende veiligheidswaarschuwingen en de instructies. Geef u geen gevolg aan de veiligheidswaarschuwingen en de instructies dan kan dat een elektrische schok, brand en/of ernstig letsel tot gevolg hebben. Bewaar de veiligheidswaarschuwingen en de instructies zodat u ze later ook nog kunt raadplegen.

De volgende symbolen worden gebruikt in de gebruiksaanwijzing of op het product:



*Lees de gebruiksaanwijzing.*



*Duidt op risico op persoonlijk letsel, gevaar van een ongeluk met dodelijke afloop of beschadiging van het gereedschap als de instructies in deze handleiding niet worden opgevolgd.*

**IP44** Beschermingsklasse IP44.



*De lens niet afdekken als de werklamp is ingeschakeld. Hierdoor kan de werklamp oververhit raken.*



*Gooi het product niet weg in containers die daarvoor niet geschikt zijn.*



*Het product voldoet aan de geldende veiligheidsnormen in de Europese richtlijnen.*

### VEILIGHEIDSWAARSCHUWINGEN VOOR DE WERKLAMP

- De veiligheidswaarschuwingen en instructies, zoals meegeleverd bij de batterij of bij het bij de batterij geleverde elektrische gereedschap, nauwkeurig lezen en opvolgen.**
- In gevaarlijke omgevingen mag de oplaadbare werklamp niet worden gebruikt.**
- Nadat de oplaadbare werklamp automatisch is uitgeschakeld, mag u niet herhaaldelijk op de Aan/Uit-knop drukken.** De werklamp moet eerst worden opgeladen.
- Richt de lichtstraal niet op personen of dieren en kijk zelf ook niet in de lichtstraal (zelfs niet van een afstand).**

- De lens niet afdekken als de oplaadbare werklamp is ingeschakeld.** Tijdens de werking zal de werklamp warm worden en kan brandwonden veroorzaken als wordt toegestaan dat de werklamp nog meer warmte opbouwt.
- De oplaadbare werklamp niet in het wegverkeer gebruiken.** De oplaadbare werklamp is niet toegestaan als verlichting in het wegverkeer.
- Kinderen niet toestaan om de oplaadbare werklamp te gebruiken.** De werklamp is bedoeld voor professioneel gebruik. Kinderen kunnen zichzelf of andere personen onbedoeld verblinden.

## 2. INFORMATIE OVER DE MACHINE

### Bedoeld gebruik

De oplaadbare werklamp is bedoeld als een draagbare verlichting in een beperkte ruimte, voor een beperkte tijd, in droge gebieden binnenshuis en is niet geschikt als algemene verlichting van een ruimte of gebied. De werklamp is voorzien van een USB-uitgang, die kan worden gebruikt voor het voeden of laden van mobiel USB-compatibel apparaat.

### TECHNISCHE SPECIFICATIES

Modelnr.	WL502DC
Ingang	5V  USB Micro-B
Uitgang	5V  USB A
Batterijspanning	3,7V
Batterijcapaciteit	4.4Ah
Vermogen (max.)	10W
Lichtstroom	1000lm
Stralingshoek	60° x 120°
Operationele tijd (op 50% helderheid)	4 uur
Laadtijd	8 uur
Gewicht	0,46 kg



## BESCHRIJVING

De nummers in de tekst verwijzen naar de afbeeldingen op pagina 2.

1. LED-verlichting
2. Aan/Uit-knop
3. USB-uitgang
4. USB-ingang
5. Indicator laadniveau
6. Opvouwbare standaard
7. Statiefaansluiting
8. USB-laadkabel
9. USB Micro-B connector
10. USB A connector

## 3. WERKING



*De oplaadbare werkklamp moet voorafgaand aan het eerste gebruik worden opgeladen.*

### Aan het laden

Gebruik de meegeleverde USB-kabel (8) om de oplaadbare werkklamp te laden.

- Steek de USB Micro-B connector (9) in de USB-ingang (4)
- Steek de USB A connector (10) in een daarvoor geschikte USB-uitgang, zoals een USB-muuradapter of een USB-poort van een computer.
- Let op de indicator van het laadniveau (5) om het laadproces in de gaten te houden. De laadindicator zal knipperen om aan te geven dat het laadproces actief is.

### Aan/Uit-knop

Druk op de Aan/Uit-knop (2) als de lamp is ingeschakeld, zodat u kunt schakelen tussen de beschikbare bedrijfstanden, Zie onderstaand.

- Volledige helderheid
- 50% helderheid
- SOS, knipperend patroon
- Zwaailicht patroon
- Licht uit

Druk 'één keer op de Aan/Uit-knop (2) als de lamp is uitgeschakeld, om de indicator van het laadniveau (5) te activeren. De indicator van het laadniveau zal gedurende enkele seconden de huidige status van de batterij weergeven. Druk nogmaals op de Aan/Uit-knop om de lamp te activeren en te wisselen tussen de bovenstaande standen.

## USB oplaadfunctie

De oplaadbare werkklamp kan worden gebruikt als een voedingsbron om andere USB-compatibele apparaten via de USB-uitgang (3) te voeden of te laden. De Aan/Uit-knop (2) en de geselecteerde stand van de werkklamp hebben geen invloed op de USB-uitgang. De USB-uitgang is altijd actief, mits de interne batterij van de werkklamp voldoende geladen is.

Om de USB-uitgang te gebruiken, moet u een geschikte USB-kabel hebben en de USB-A-connector in de USB-uitgang (3) van de oplaadbare werkklamp steken. Steek het andere uiteinde van de USB-kabel in het apparaat dat u wilt voeden of laden. De indicator van het laadniveau (5) zal automatisch oplichten om aan te geven dat het uitgangsvermogen werd geactiveerd.

## 4. ONDERHOUD



***Altijd de werkklamp uitschakelen voordat reiniging of onderhoud uitgevoerd gaat worden.***

De oplaadbare werkklamp regelmatig met een zachte doek reinigen. Verwijder hardnekkig vuil met een doekje dat licht werd bevochtigd met water en een mild schoonmaakmiddel. Gebruik nooit oplosmiddelen of agressieve schoonmaakmiddelen zoals benzine, alcohol, ammonia, enz. Dergelijke chemische middelen zullen de synthetische componenten van de werkklamp onherstelbaar beschadigen.

## MILIEU



*Niet goed functionerende en/of afgedankte elektrische of elektronische apparaten moeten bij de juiste inzamelpunten voor recycling worden aangeboden.*

### Alleen voor landen in de EG

Gooi geen elektrisch gereedschap bij het huisvuil. Volgens de Europese richtlijnen 2012/19/EC betreffende afgedankte Elektrische en Elektronische apparatuur en de implementatie hiervan in nationaal recht, moeten elektrische gereedschappen die niet langer gebruikt worden apart ingezameld en weggegooid worden op een milieuvriendelijk manier.

## GARANTIE

Producten van VONROC worden op basis van de hoogste kwaliteitsnormen ontwikkeld en zijn gegarandeerd vrij van defecten, zowel voor wat betreft het materiaal als de afwerking, gedurende de door de wet bepaalde periode, startend vanaf de datum van de originele aankoop. Mocht het product gedurende deze periode enige storingen vertonen als gevolg van gebrekkig materiaal en/of gebrekkige afwerking, dient direct contact met VONROC opgenomen te worden.

De volgende omstandigheden zijn uitgesloten van de garantie:

- Reparatie en/of wijzigingen die door en niet erkend servicecentrum aan de machine werd/ werden aangebracht of waartoe een poging werd ondernomen;
- Normale slijtage;
- Het gereedschap werd misbruikt, verkeerd werd gebruikt en/of onjuist werd onderhouden;
- Niet-originele reserveonderdelen werden gebruikt.

Dit betreft de enige garantie die door de organisatie, impliciet of expliciet, wordt aangeboden. Geen andere garanties, impliciet noch expliciet, die verder strekken dan deze garantie, inclusief de impliciete garanties inzake de verkoopbaarheid en geschiktheid voor een specifiek doel. In geen geval zal VONROC aansprakelijk zijn voor incidentele schade of gevolgschade. De oplossingen van de dealers zullen beperkt zijn tot de reparatie of het vervangen van niet-conforme eenheden of onderdelen.

**Het product en de gebruiksaanwijzing kunnen worden gewijzigd. Specificaties kunnen zonder voorafgaande kennisgeving worden gewijzigd.**

## 1. CONSIGNES DE SÉCURITÉ

Veillez à bien lire les avertissements de sécurité, les avertissements supplémentaires de sécurité ainsi que toutes les instructions jointes. Le non-respect des avertissements de sécurité et des consignes peut entraîner des décharges électriques, des incendies et/ou de graves blessures. Conservez tous les avertissements et toutes les instructions liées à la sécurité afin de pouvoir vous y référer dans le futur.

Les symboles qui suivent sont utilisés dans la notice d'utilisation ou sur le produit :



*Lisez la notice d'utilisation.*



*Indique un risque de blessure, de décès ou de détérioration de l'outil en cas de non-respect des consignes de la présente notice.*

**IP44** *Indice de protection IP44.*



*Ne couvrez pas la lentille quand la lampe de travail est en marche. Cela pourrait entraîner la surchauffe de la lampe.*



*Ne jetez pas le produit de façon inappropriée.*



*Le produit est conforme aux normes de sécurité en vigueur des directives européennes.*

### AVERTISSEMENTS LIÉS À LA SÉCURITÉ PROPRES AUX LAMPES DE TRAVAIL

- a) **Veillez à lire et à respecter tous les avertissements et toutes les consignes de sécurité fournies avec la batterie ou l'outil électrique avec lequel la batterie a été livrée.**
- b) **Ne travaillez pas avec la lampe de travail dans des zones dangereuses.**
- c) **Après l'extinction automatique de la lampe de travail, cessez d'appuyer sur le bouton Marche/Arrêt.** La lampe de travail doit d'abord être rechargé.
- d) **Ne dirigez jamais le faisceau lumineux vers quelqu'un (être humain ou animal) et ne regardez jamais directement le faisceau lumineux vous-même (même de loin).**

- e) **Ne couvrez pas la lentille quand la lampe de travail rechargeable est en marche.** La lampe de travail chauffe quand elle est en marche et elle peut brûler si la chaleur s'accumule.
- f) **N'utilisez pas la lampe de travail rechargeable sur le réseau routier.** La lampe de travail rechargeable n'est pas homologuée pour le réseau routier.
- g) **Ne laissez pas les enfants utiliser la lampe de travail rechargeable.** Elle est destinée à un usage professionnel. Les enfants pourraient s'aveugler ou aveugler d'autres personnes.

5. Voyant de niveau de charge
6. Support repliable
7. Filetage pour trépied
8. Câble de charge USB
9. Prise USB Micro-B
10. Prise USB A

### 3. UTILISATION



*La lampe de travail rechargeable doit être rechargée avant la première utilisation.*

#### Recharger

Utilisez le câble USB fourni (8) pour recharger la lampe de travail rechargeable.



- Insérez la prise USB Micro-B (9) dans la prise d'entrée USB (4)
- Insérez la prise USB A (10) dans une prise d'alimentation USB compatible, comme celle d'une prise de courant avec adaptateur USB ou la prise USB d'un ordinateur.
- Regardez le voyant de niveau de charge (5) pour surveiller la procédure de charge. Le voyant de niveau de charge clignote pour indiquer que la charge est en cours.

## 2. INFORMATIONS SUR LA MACHINE

#### Utilisation prévue

La lampe de travail rechargeable est destinée à servir d'éclairage mobile dans les espaces limités ou pour une durée limitée, dans des endroits intérieurs et secs et elle n'est pas destinée à éclairer des locaux de façon habituelle. La lampe de travail est équipée d'une prise d'alimentation USB qui peut servir pour alimenter ou recharger les appareils mobiles avec prise USB compatibles.

#### CARACTÉRISTIQUES TECHNIQUES

N° de modèle	WL502DC
Entrée	5 V  USB Micro-B
Sortie	5 V  USB A
Tension de la batterie	3,7 V
Capacité de la batterie	4,4 Ah
Puissance (maxi)	10 W
Flux lumineux	1000 lm
Inclinaison du faisceau	60° x 120°
Autonomie (luminosité à 50%)	4 heures
Durée de la charge	8 heures
Poids	0,46 kg

#### PRÉSENTATION

Les numéros dans le texte font référence aux diagrammes de la page 2.

1. Voyant
2. Bouton de mise en marche
3. Sortie USB
4. Entrée USB

#### Bouton de mise en marche

Une fois la lampe allumée, appuyez sur le bouton de mise en marche (2) pour passer entre les différents modes de fonctionnement disponibles suivants.

- Pleine puissance
- Luminosité à 50%
- Éclairage SOS
- Éclairage stroboscopique clignotant
- Lampe éteinte

Une fois la lampe éteinte, appuyez une fois sur le bouton de mise en marche (2) pour activer le voyant de niveau de charge (5). Le voyant de niveau de charge indique l'état actuel de la batterie pendant quelques secondes. Appuyez de nouveau sur le bouton de mise en marche pour allumer la lampe et pour commuter entre les différents modes de fonctionnement, de la façon décrite plus haut.

#### Fonction batterie externe (powerbank) USB

La lampe de travail rechargeable peut servir de batterie externe pour alimenter ou recharger d'autres appareils USB compatibles, grâce à la prise de sortie USB (3). Le bouton de mise en marche (2) et

le mode de fonctionnement choisi n'ont aucun incidence sur la sortie USB. La sortie USB est toujours active, à condition que la batterie intégrée de la lampe de travail soit suffisamment rechargée.

Pour utiliser la prise d'alimentation, utilisez un câble USB compatible et branchez la prise USB A dans la sortie USB (3) de la lampe de travail rechargeable. Branchez l'autre extrémité du câble USB dans l'appareil à alimenter. Le voyant de niveau de charge (5) s'allume automatiquement pour indiquer que la sortie d'alimentation a été activée.

#### 4. MAINTENANCE



***Veillez à toujours éteindre la lampe de travail avant de procéder au nettoyage ou à la maintenance.***

Nettoyez régulièrement la lampe de travail rechargeable à l'aide d'un chiffon doux. Retirez les taches tenaces à l'aide d'un chiffon humidifié avec un détergent doux. N'utilisez jamais aucun solvant ou produit de nettoyage agressif comme de l'essence, de l'alcool, de l'ammoniaque, etc. Ces produits chimiques pourraient occasionner des dommages irréversibles aux composants synthétiques de la lampe de travail.

#### ENVIRONNEMENT



*Les appareils électriques et électroniques défectueux ou en fin de vie doivent être rapportés dans des sites de recyclage appropriés.*

#### **Pour les pays de la Communauté Européenne uniquement**

Ne jetez pas les outils électriques avec les déchets ménagers. Conformément à la Directive Européenne 2012/19/CE relative à l'élimination des déchets électriques et électroniques et sa transposition dans la législation nationale, les outils électriques inutilisables doivent être collectés séparément et être jetés de façon écologique.

#### GARANTIE

Les produits VONROC sont développés avec les normes de qualité les plus hautes et ils sont garantis pour être exempts de défaut de pièces et de main d'œuvre pour la durée stipulée par la loi et à compter de la date d'achat initiale. Si, au cours de cette période, le produit devait rencontrer une quelconque panne due à un défaut de pièce ou de main d'œuvre, contactez VONROC directement.

Les conditions suivantes sont exclues de la garantie :

- Réparations ou modifications sur la machine, faites ou tentées par des réparateurs non agréés ;
- Usure normale ;
- Utilisation abusive ou incorrecte ou maintenance incorrecte de l'outil ;
- Utilisation de pièces détachées non d'origine.

Ceci constitue l'unique garantie, explicite ou implicite, proposée par la société. Il n'existe aucune autre garantie, explicite ou implicite, qui puisse dépasser le cadre de la présente garantie, y compris les garanties implicites de qualité marchande et d'adaptation à un usage particulier. En aucun cas, VONROC ne saurait être tenu responsable pour les dommages accidentels ou consécutifs. Les recours des revendeurs sont limités à la réparation ou au remplacement des équipements ou des pièces non conformes.

**Le produit et la notice d'utilisation sont sujets à modifications. Les caractéristiques peuvent être modifiées sans notification préalable.**

## 1. INSTRUCCIONES DE SEGURIDAD

Lea las advertencias de seguridad, las advertencias de seguridad adicionales y las instrucciones adjuntas. Si no respeta las advertencias de seguridad y las instrucciones, pueden ocasionarse descargas eléctricas, incendios y/o lesiones graves. Guarde las advertencias de seguridad y las instrucciones para su futura consulta.

En el manual de usuario y en el producto se emplean los siguientes símbolos:



Lea el manual de usuario.



Denota riesgo de lesiones personales, muerte o daños a la herramienta en caso de incumplimiento de las instrucciones del presente manual.

**IP44** Protección de clase IP44.



No cubra la lente cuando utilice la luz de trabajo. Puede sobrecalentarse.



No tire el producto en contenedores inadecuados.



El producto es conforme a las normas de seguridad aplicables según las directivas europeas.

### ADVERTENCIAS DE SEGURIDAD PARA LUCES DE TRABAJO

- Lea y siga todas las advertencias e instrucciones de seguridad adjuntas a la batería o la herramienta eléctrica con la que se suministró la batería.
- No trabaje con la luz de trabajo recargable en zonas peligrosas.
- No siga pulsando el botón de encendido/apagado después de la desconexión automática de la luz de trabajo recargable. Primero hay que recargar la luz de trabajo.
- No dirija el haz de luz hacia personas o animales ni fije la vista en el haz de luz (tampoco desde lejos).
- No cubra la lente cuando utilice la luz de trabajo recargable. La luz de trabajo se calienta durante el funcionamiento y el calor acumulado puede causar quemaduras.

- No utilice la luz de trabajo recargable para el tráfico rodado. La luz de trabajo recargable no ha sido aprobada para proporcionar iluminación al tráfico rodado.
- No permita que los niños utilicen la luz de trabajo recargable. Este aparato está previsto para uso profesional. Los niños pueden cegarse a sí mismos o enceguecer a otras personas de forma no intencional.

## 2. INFORMACIÓN SOBRE LA MÁQUINA

### Uso previsto

La luz de trabajo recargable ha sido concebida para la iluminación portátil de lugares reducidos, durante un tiempo limitado y en zonas interiores secas, y no es apta para la iluminación ambiental general. La luz de trabajo está equipada con una salida de alimentación USB que puede utilizarse para alimentar o cargar dispositivos móviles USB compatibles.

### ESPECIFICACIONES TÉCNICAS

Modelo n.º	WL502DC
Entrada	5 V  USB Micro-B
Salida	5 V  USB A
Tensión de la batería	3,7 V
Capacidad de la batería	4,4 Ah
Potencia (máx.)	10 W
Flujo luminoso	1000 lm
Ángulo del haz	60° x 120°
Tiempo de ejecución (a 50 % de luminosidad)	4 horas
Tiempo de carga	8 horas
Peso	0,46 kg

### DESCRIPCIÓN

Los números del texto se refieren a los diagramas de la página 2.

- Luz de LED
- Botón de encendido
- Salida USB
- Entrada USB
- Indicador nivel de carga
- Soporte plegable

7. Montaje en trípode
8. Cable de carga USB
9. Conector Micro USB B
10. Conector USB A

### 3. FUNCIONAMIENTO



*La luz de trabajo recargable debe cargarse antes del uso.*

#### Carga

Utilice el cable USB (8) suministrado para cargar la luz de trabajo recargable.

- Inserte el conector Micro USB B (9) en la entrada USB (4).
- Inserte el conector USB A (10) en una toma de corriente USB adecuada, como un adaptador USB de pared o el puerto USB de un ordenador.
- Observe el indicador de nivel de carga (5) para controlar el proceso de carga. El indicador de carga parpadeará para indicar que la carga está en curso.

#### Botón de encendido

Cuando la luz esté encendida, pulse el botón de encendido (2) para alternar entre los siguientes modos de funcionamiento disponibles.

- Máxima luminosidad
- 50 % de luminosidad
- Patrón de parpadeo SOS
- Patrón de parpadeo estroboscópico
- Luz apagada

Cuando la luz esté apagada, pulse una vez el botón de encendido (2) para activar el indicador de nivel de carga (5). El indicador del nivel de carga muestra el estado actual de la batería durante unos segundos. Vuelva a pulsar el botón de encendido para encender la luz y alternar entre los modos de funcionamiento citados.

#### Función cargador portátil USB

La luz de trabajo recargable puede utilizarse como cargador portátil para alimentar o cargar otros dispositivos USB compatibles desde la salida USB (3). El botón de encendido (2) y el modo de funcionamiento elegido de la luz de trabajo no tienen ningún efecto sobre la salida USB. La salida USB está siempre activa, siempre que la batería interna de la luz de trabajo tenga una carga suficiente.

Para usar la salida de alimentación, busque un cable USB adecuado y enchufe el conector USB A en la salida USB (3) de la luz de trabajo recargable. Conecte el otro extremo del cable USB al dispositivo de destino. El indicador de nivel de carga (5) se enciende automáticamente para señalar que se ha activado la salida de energía.

### 4. MANTENIMIENTO



**Apague siempre la luz de trabajo antes de efectuar la limpieza y el mantenimiento.**

Limpie la luz de trabajo recargable periódicamente usando un paño suave. Elimine la suciedad persistente con un paño húmedo embebido en un detergente suave. Nunca utilice disolventes ni productos de limpieza agresivos tales como gasolina, alcohol, amoníaco, etc. Tales productos químicos causan daños irreparables a los componentes sintéticos de la luz de trabajo.

### MEDIOAMBIENTE



*Los aparatos eléctricos o electrónicos defectuosos y/o desechados deben recogerse en lugares de reciclado apropiado.*

#### Solo para países de la Comunidad Europea

No elimine las herramientas eléctricas como residuos domésticos. De acuerdo con la Directiva europea 2012/19/CE sobre residuos de aparatos eléctricos y electrónicos, y su transposición a las legislaciones nacionales, las herramientas eléctricas que ya no se utilizan deben recogerse por separado y eliminarse en modo ecológico.

### GARANTÍA

Los productos VONROC han sido fabricados con los estándares de calidad más elevados y garantizamos que están exentos de defectos relacionados con los materiales y la mano de obra durante el período legalmente establecido a partir de la fecha de compra original. Si, durante este período, el producto presenta algún fallo de los materiales y/o la mano de obra, póngase en contacto directamente con VONROC.

Las siguientes circunstancias están excluidas de esta garantía:

- Si se han realizado o se ha intentado realizar reparaciones o alteraciones en la máquina por parte de centros de servicio no autorizados;
- Desgaste normal.
- La herramienta ha sido usada impropiaemente, mal utilizada o mantenida incorrectamente.
- Si se han utilizado piezas de repuesto no originales.

Esta constituye la única garantía, expresa e implícita, ofrecida por la empresa. No existen otras garantías expresas o implícitas distintas a la especificada en el presente documento, incluidas las garantías implícitas de comerciabilidad y de adecuación a un propósito particular. VONROC no será responsable bajo ninguna circunstancia de ningún daño incidental o consecuente. Los recursos de los distribuidores están limitados a la reparación o sustitución de las unidades o piezas no conformes.

**El producto y el manual de usuario están sujetos a variaciones. Las especificaciones pueden variar sin aviso previo.**

## 1. ISTRUZIONI DI SICUREZZA

Leggere le avvertenze di sicurezza, le avvertenze di sicurezza aggiuntive e le istruzioni contenute in questo manuale. La mancata osservanza delle avvertenze e istruzioni di sicurezza potrebbe dar luogo a scosse elettriche, incendi e/o lesioni personali gravi. Conservare le avvertenze di sicurezza e le istruzioni per riferimenti futuri.

I simboli riportati di seguito vengono utilizzati all'interno del manuale per l'utilizzatore oppure sono indicati sul prodotto:



*Leggere il manuale per l'utilizzatore.*



*Denota il rischio di lesioni personali, morte o danni all'apparecchio in caso di mancata osservanza delle istruzioni contenute in questo manuale.*

**IP44** *Classe di protezione IP44.*



*Non coprire la lente durante il funzionamento del faro, in quanto esso potrebbe surriscaldarsi.*



*Non smaltire il prodotto in contenitori non idonei.*



*Il prodotto è conforme alle norme di sicurezza applicabili ai sensi delle direttive europee vigenti.*

### AVVERTENZE DI SICUREZZA PER IL FARO DA LAVORO

- a) **Leggere e osservare tutte le avvertenze di sicurezza fornite insieme alla batteria o all'elettrostrumento con batteria in dotazione.**
- b) **Non lavorare con il faro da lavoro ricaricabile in aree pericolose.**
- c) **Non continuare ad azionare il pulsante di accensione/spengimento dopo lo spegnimento automatico del faro da lavoro senza cavo.** Il faro dovrebbe prima essere ricaricato.
- d) **Non dirigere il fascio di luce verso persone o animali e non fissare il fascio di luce (nemmeno da una certa distanza).**
- e) **Non coprire la lente quando il faro da lavoro ricaricabile è in funzione.** Il faro da lavoro si

surriscalda durante l'uso e può causare bruciateure quando il calore si accumula.



- f) **Non utilizzare il faro da lavoro senza cavo sulla strada.** Il faro da lavoro senza cavo non è omologato per l'illuminazione nel traffico stradale.
- g) **Non consentire ai bambini di utilizzare il faro da lavoro senza cavo.** Il faro da lavoro è destinato all'uso professionale. I bambini possono accidentalmente rimanere accecati o accecare altre persone.

## 2. INFORMAZIONI RELATIVE ALL'APPARECCHIO

### Uso previsto

La luce di lavoro ricaricabile è destinata all'illuminazione in movimento in uno spazio circoscritto e per un tempo limitato in locali interni asciutti e non è adatta all'illuminazione generica di ambienti. Il faro da lavoro è dotato di un'uscita di corrente USB che può essere utilizzata per alimentare o ricaricare dispositivi portatili USB compatibili.

### DATI TECNICI

Codice modello	WL502DC
Ingresso	5 V  USB Micro-B
Uscita	5 V  USB A
Tensione batteria	3,7 V
Capacità batteria	4,4 Ah
Potenza (max.)	10 W
Flusso luminoso	1000 lm
Angolo fascio luminoso	60° x 120°
Autonomia di funzionamento (luminosità al 50%)	4 h
Tempo di ricarica	8 h
Peso	0,46 kg

### DESCRIZIONE

I numeri che compaiono nel testo si riferiscono alle figure riportate a pagina 2.

- Lampada a LED
- Pulsante di accensione
- Porta di uscita USB
- Porta di ingresso USB
- Indicatore del livello di carica
- Supporto pieghevole

- Attacco per treppiede
- Cavo di ricarica USB
- Connettore micro USB di tipo B
- Connettore USB A

## 3. USO



*Prima del primo utilizzo il faro da lavoro deve essere ricaricato.*

### Ricarica

Per ricaricare il faro da lavoro ricaricabile utilizzare il cavo USB (8) in dotazione.

- Inserire il connettore micro USB di tipo B (9) nella porta di ingresso USB (4).
- Inserire il connettore USB A (10) in una presa di corrente USB adatta, come un adattatore a muro USB o la porta USB di un computer.
- Controllare l'indicatore del livello di carica (5) per monitorare il processo di ricarica. L'indicatore del livello di carica lampeggia per segnalare che la ricarica è in corso.

### Pulsante di accensione

Quando il faro è acceso, premere il pulsante di accensione (2) per scorrere tra le seguenti modalità operative disponibili:

- luminosità piena
- luminosità al 50%
- lampeggiamento SOS
- lampeggiamento stroboscopico
- faro spento

Quando il faro è spento, premere il pulsante di accensione (2) una volta per attivare l'indicatore del livello di carica (5). L'indicatore del livello di carica mostrerà lo stato corrente di carica della batteria per alcuni secondi. Premere di nuovo il pulsante di accensione per accendere il faro e scorrere tra le modalità operative elencate sopra.

### Funzione power bank USB

Il faro da lavoro ricaricabile potrebbe essere usato come power bank per fornire corrente o ricaricare altri dispositivi USB compatibili dall'uscita USB (3). Il pulsante di accensione (2) e la modalità operativa scelta per il faro da lavoro non hanno alcun effetto sull'uscita USB. L'uscita USB è sempre attiva, se la batteria interna del faro da lavoro ha un livello di carica sufficiente.



Per utilizzare l'uscita di corrente, trovare un cavo USB adatto e inserire il connettore USB A nella porta di uscita USB (3) del faro da lavoro ricaricabile. Collegare l'altra estremità del cavo USB al dispositivo di destinazione. L'indicatore del livello di carica (5) si illuminerà automaticamente per segnalare che l'uscita di corrente è stata attivata.

## 4. MANUTENZIONE



***Spegnere sempre il faro da lavoro prima di sottoporlo a qualsiasi intervento di pulizia e manutenzione.***

Pulire il faro da lavoro ricaricabile regolarmente con un panno morbido. Rimuovere lo sporco persistente con un panno inumidito con un detersivo delicato. Non usare mai solventi o prodotti per la pulizia aggressivi come benzina, alcol, ammoniaca, ecc. Tali prodotti chimici causerebbero danni irreparabili ai componenti sintetici del faro da lavoro.

## PROTEZIONE DELL'AMBIENTE



*Le apparecchiature elettriche o elettroniche difettose e/o scartate devono essere raccolte presso gli opportuni siti di riciclaggio.*

### Solo per i Paesi dell'UE

Non smaltire gli elettrodomestici insieme ai rifiuti domestici. Secondo la Direttiva europea 2012/19/CE sui rifiuti delle apparecchiature elettriche ed elettroniche e relativa implementazione nelle normative locali, gli elettrodomestici ormai inutilizzabili devono essere raccolti separatamente e smaltiti nel rispetto dell'ambiente.

## GARANZIA

I prodotti VONROC sono sviluppati secondo gli standard di qualità più elevati e sono garantiti esenti da difetti sia per quanto riguarda i materiali che la lavorazione per il periodo stabilito per legge a decorrere dalla data di acquisto iniziale. Se durante questo periodo il prodotto dovesse presentare dei difetti di materiali e/o di lavorazione, contattare direttamente VONROC.

Le seguenti circostanze sono escluse dalla garanzia:

- esecuzione o tentativo di esecuzione di riparazioni o modifiche all'apparecchio da parte di personale di centri di assistenza non autorizzati;
- usura normale;
- maltrattamento, uso improprio o manutenzione inadeguata dell'apparecchio;
- impiego di ricambi non originali.

La presente costituisce l'unica garanzia espressa o implicita fornita dall'azienda. Non sono concesse altre garanzie, né espresse né implicite, oltre a quelle descritte nel presente documento, comprese le garanzie implicite di commerciabilità e di idoneità per uno scopo particolare. In nessun caso VONROC sarà ritenuta responsabile di alcun danno incidentale o consequenziale. I rimedi offerti dai rivenditori si limiteranno alla riparazione o alla sostituzione delle unità o dei componenti non conformi.

**Il prodotto e il manuale per l'utilizzatore sono soggetti a modifiche. I dati tecnici possono essere modificati senza ulteriore notifica.**

## 1. SÄKERHETSANVISNINGAR

Läs de medföljande säkerhetsvarningarna, de kompletterande säkerhetsvarningarna och anvisningarna. Underlåtenhet att följa säkerhetsvarningarna och anvisningarna kan orsaka elstöt, brand och/eller allvarlig skada. Spara säkerhetsvarningarna och anvisningarna för framtida bruk.

Följande symboler används i användarhandboken eller på produkten:



Läs användarhandboken.



Anger risk för personskada, dödsfall eller skada på verktyget om anvisningarna i denna handbok inte följs.

**IP44** Skyddsklass IP44.



Täck inte över linsen när du använder arbetslampan. Detta kan göra att arbetslampan överhettas.



Kassera inte produkten i olämpliga containrar.



Produkten uppfyller gällande säkerhetsnormer i EU-direktiven.

### SÄKERHETSANVISNINGAR FÖR ARBETSLAMPOR

- Läs och följ alla säkerhetsvarningar och instruktioner som medföljer batteriet eller det elverktyg som batteriet levererades med.
- Arbeta inte med den uppladdningsbara arbetslampan i farliga områden.
- Efter den automatiska avstängningen av den uppladdningsbara arbetslampan, fortsätt inte att trycka på strömbrytaren. Arbetslampan ska laddas först.
- Rikta inte ljusstrålen mot personer eller djur och titta inte in i ljusstrålen själv (inte ens på avstånd).
- Täck inte över linsen när du använder arbetslampan. Arbetslampan värms upp under drift och kan orsaka brännskador när värmen får ackumuleras.
- Använd inte den uppladdningsbara arbetslampan i trafiken. Den uppladdningsbara arbets-

lampan är inte godkänd för belysning i vägtrafik.

- Låt inte barn använda den uppladdningsbara arbetslampan. Den är avsedd för professionellt bruk. Barn kan oavsiktligt blända sig själva eller andra personer.

## 2. MASKININFORMATION

### Avsedd användning

Den uppladdningsbara arbetslampan är avsedd för mobil belysning i begränsat utrymme och under begränsad tid i torra inomhusutrymmen och är inte lämplig för allmän rumsbelysning. Arbetslampan är utrustad med en USB-strömångång som kan användas för att driva eller ladda USB-kompatibla mobila enheter.

### TEKNISKA SPECIFIKATIONER

Modell-nr	WL502DC
Ingång	5V  USB Micro-B
Utgång	5V  USB A
Batterispänning	3,7V
Batterikapacitet	4,4 Ah
Effekt (max.)	10 W
Ljusflöde	1000 lm
Strålvinkel	60° x 120°
Drifttid (vid 50 % ljusstyrka)	4 timmar
Laddningstid	8 timmar
Vikt	0,46 kg

### BESKRIVNING

Siffrorna i texten hänvisar till diagrammen på sidan 2.

- LED-belysning
- Strömknapp
- USB-utgång
- USB-ingång
- Laddningsnivåindikator
- Fällbart stativ
- Stativfäste
- USB-laddkabel
- USB Micro-B-kontakt
- USB A-kontakt

### 3. DRIFT



Den uppladdningsbara arbetslampan måste laddas innan den används för första gången.

#### Laddning

Använd den medföljande USB-kabeln (8) för att ladda den uppladdningsbara arbetslampan.

- Sätt i USB Micro-B-kontakten (9) i USB-ingången (4).
- Sätt i USB A-kontakten (10) i ett lämpligt USB-eluttag, till exempel en USB-väggadapter eller en dators USB-port.
- Observera laddningsnivåindikatorn (5) för att övervaka laddningsprocessen. Laddningsindikatorn blinkar för att indikera att laddning pågår.

#### Strömknapp

När lampan lyser, tryck på strömknappen (2) för att växla mellan följande tillgängliga driftslägen.

- Full ljusstyrka
- 50 % ljusstyrka
- SOS blinkande mönster
- Stroboskop blinkande mönster
- Lampa av

När lampan är avstängd, tryck på strömknappen (2) en gång för att aktivera laddningsnivåindikatorn (5). Laddningsnivåindikatorn visar batteriets aktuella status under några sekunder. Tryck på strömknappen igen för att aktivera lampan och växla mellan driftslägena enligt ovan.

#### USB powerbank-funktion

Den uppladdningsbara arbetslampan kan användas som en powerbank för att driva eller ladda andra USB-kompatibla enheter från USB-utgången (3). Strömknappen (2) och det valda arbetsläget för arbetslampan har ingen effekt på USB-utgången. USB-utgången är alltid aktiv, förutsatt att arbetslampans interna batteri har tillräcklig laddning.

För att använda ström-utgången, hitta en lämplig USB-kabel och anslut USB A-kontakten till USB-utgången (3) på den uppladdningsbara arbetslampan. Anslut den andra änden av USB-kabeln till målenheten. Laddningsnivåindikatorn (5) tänds automatiskt för att signalera att ström-utgången har aktiverats.

### 4. UNDERHÅLL



**Stäng alltid av arbetsbelysningen före rengöring och underhåll.**

Rengör den uppladdningsbara arbetslampan med en mjuk trasa. Ta bort ihållande smuts med en fuktig trasa med mildt rengöringsmedel. Använd aldrig några lösningsmedel eller aggressiva rengöringsprodukter som bensin, alkohol, ammoniak etc. Sådana kemikalier kommer att orsaka irreparabel skada på arbetslampans syntetiska komponenter.

#### MILJÖ



*Felaktig och/eller kasserad elektrisk eller elektronisk utrustning måste lämnas in på lämpliga återvinningsstationer.*

#### Endast för EU-länder

Kassera inte elverktyg i hushållsavfall. Enligt den europeiska riktlinjen 2012/19/EC om kasserad elektrisk och elektronisk utrustning och dess tillämpning i nationell rätt måste elverktyg som inte längre är användbara samlas in separat och kasseras på ett miljövänligt sätt.

#### GARANTI

VONROC-produkter är utvecklade enligt högsta kvalitetsstandard och garanteras fria från defekter i både material och utförande under den period som lagen föreskriver från och med inköpsdatumet. Om produkten skulle utveckla fel under denna period på grund av defekt material och/eller utförande, kontakta då VONROC direkt.

Följande omständigheter är undantagna från denna garanti:

- Reparationer och/eller ändringar har gjorts eller försökts utföras på maskinen av obehöriga servicecenter;
- Normalt slitage;
- Verktyget har missbrukats, använts på fel sätt eller underhållits felaktigt;
- Reservdelar som inte är original har använts.

Detta utgör den enda garantin som företaget ger antingen uttryckt eller underförstått. Det finns inga andra garantier uttryckta eller underförstådda som sträcker sig bortom detta, inklusive de underför-

stådda garantierna för säljbarhet och lämplighet för ett visst syfte. Under inga omständigheter ska VONROC hållas ansvarigt för indirekta skador eller följdskador. Återförsäljarnas åtgärder ska begränsas till reparation eller byte av enheter eller delar som inte uppfyller kraven.

**Produkten och användarhandboken kan ändras. Specifikationerna kan ändras utan förvarning.**

## 1. SIKKERHEDSANVISNINGER

Læs de vedlagte sikkerhedsadvarsler, de yderligere sikkerhedsadvarsler og vejledningen. Hvis sikkerhedsadvarselne og vejledningen ikke følges, kan det resultere i elektrisk stød, brand og/eller alvorlige personskader. Gem sikkerhedsadvarselne og vejledningen til fremtidig brug.

Følgende symboler anvendes i brugervejledningen eller på produktet:



Læs brugervejledningen.



Angiver risiko for personskade, dødsfald eller beskadigelse af værktøjet i tilfælde af manglende overholdelse af anvisningerne i denne vejledning.

**IP44** Beskyttelsesklasse IP44.



Tildæk ikke linsen, mens arbejdslygten betjenes. Dette kan få arbejdslygten til at blive overophedet.



Bortskaf ikke produktet i uegnede beholdere.



Produktet er i overensstemmelse med de gældende sikkerhedsstandarder i EU-direktiverne.

### SIKKERHEDSADVARSLER FOR ARBEJDS- LYGTE

- a) **Læs og overhold alle sikkerhedsadvarsler og instruktioner, der følger med batteriet eller det el-værktøj, som batteriet blev leveret med.**
- b) **Arbejd ikke med den genopladelige arbejdslygte i farlige områder.**
- c) **Efter den automatiske slukning af den genopladelige arbejdslygte skal du ikke fortsætte med at trykke på tænd/sluk-knappen.** Arbejdslygten skal først genoplades.
- d) **Ret ikke lysstrålen mod personer eller dyr, og stir ikke selv ind i lysstrålen (heller ikke på afstand).**
- e) **Tildæk ikke linsen, mens den genopladelige arbejdslygte betjenes.** Arbejdslygten opvarmes under drift og kan forårsage forbrændinger, når varmen får lov at blive akkumuleret.



- f) **Brug ikke den genopladelige arbejdslygte i vejtrafik.** Den genopladelige arbejdslygte er ikke godkendt til belysning i vejtrafik.
- g) **Lad ikke børn bruge den genopladelige arbejdslygte.** Den er beregnet til professionel brug. Børn kan utilsigtet blænde sig selv eller andre personer.

## 2. MASKINOPLYSNINGER

### Tilsluttet brug

Den genopladelige arbejdslygte er beregnet til mobil belysning i begrænset plads og i begrænset tid i tørre indendørs områder og er ikke velegnet til almindelig rumbelysning. Arbejdslygten er udstyret med en USB-strømodgang, som kan bruges til at strømfor syne eller oplade USB-kompatible mobile enheder.

### TEKNISKE SPECIFIKATIONER

Model nr.	WL502DC
Input	5 V  USB Micro-B
Effekt	5 V  USB A
Batterispænding	3,7 V
Batterikapacitet	4,4 Ah
Strøm (maks.)	10 W
Lysstrøm	1000 lm
Strålevinkel	60° x 120°
Driftstid (ved 50 % lysstyrke)	4 timer
Opladningstid	8 timer
Vægt	0,46 kg

### BESKRIVELSE

Tallene i teksten henviser til diagrammerne på side 2.

1. LED-lys
2. Tænd/sluk-knap
3. USB-udgang
4. USB-indgang
5. Indikator for opladningsniveau
6. Sammenfoldelig stander
7. Stativbeslag
8. USB-opladningskabel
9. USB Micro-B-stik
10. USB A-stik

## 3. BETJENING



Den genopladelige arbejdslygte skal oplades før første brug.

### Oplader

Brug det medfølgende USB-kabel (8) til at oplade den genopladelige arbejdslygte.

- Indsæt USB Micro-B-stikket (9) i USB-indgangen (4)
- Indsæt USB A-stikket (10) i en passende USB-stikkontakt, såsom en USB-vægadapter eller en computers USB-port.
- Hold øje med indikatoren for opladningsniveau (5) for at overvåge opladningsprocessen. Opladningsindikatoren blinker for at angive, at opladningen er i gang.

### Tænd/sluk-knap

Når lyset er tændt, skal du trykke på tænd/sluk-knappen (2) for at skifte mellem følgende tilgængelige driftstilstande.

- Fuld lysstyrke
- 50% lysstyrke
- SOS blinkende mønster
- Strobe blinkende mønster
- Lys slukket

Når lyset er slukket, skal du trykke én gang på tænd/sluk-knappen (2) for at aktivere indikatoren for opladningsniveau (5). Indikatoren for opladningsniveau viser batteriets aktuelle tilstand i nogle få sekunder. Tryk på tænd/sluk-knappen igen for at aktivere lyset og skifte mellem driftstilstandene som nævnt herover.

### Funktion af USB-powerbank

Den genopladelige arbejdslygte kan bruges som en powerbank til at forsyne eller oplade andre USB-kompatible enheder fra USB-udgangen (3). Tænd/sluk-knappen (2) og arbejdslygtens valgte driftstilstand har ingen indflydelse på USB-udgangen. USB-udgangen er altid aktiv, forudsat at arbejdslygtens interne batteri er tilstrækkeligt opladet.

For at bruge strømodgangen skal du finde et passende USB-kabel og sætte USB A-stikket i den genopladelige arbejdslygtes USB-udgang (3). Sæt den anden ende af USB-kablet i målenheden. Indikatoren for opladningsniveau (5) lyser automatisk for at signalere, at strømodgangen er blevet aktiveret.

## 4. VEDLIGEHOLDELSE



**Sluk altid arbejdslygten før rengøring og vedligeholdelse.**

Rengør regelmæssigt den genopladelige arbejdslygte med en blød klud. Fjern vedvarende snavs med en fugtig klud med et mildt rengøringsmiddel. Brug aldrig opløsningsmidler eller aggressive rengøringsmidler såsom benzin, alkohol, ammoniak osv. Sådanne kemikalier vil forårsage uoprettelig skade på arbejdslygtens syntetiske komponenter.

## MILJØ



*Defekte og/eller bortskaffede elektriske og elektroniske apparater skal afleveres på en passende genbrugsstation.*

### Kun for lande i EU

Maskinværktøj må ikke bortskaffes sammen med husholdningsaffald. Ifølge EC-direktiv 2012/19/EF om affald af elektrisk og elektronisk udstyr og dets gennemførelse i den nationale lovgivning skal maskinværktøjer, der ikke længere anvendes, afleveres separat og bortskaffes på en miljøvenlig måde.

## GARANTI

VONROC-produkter er udviklet til de højeste kvalitetsstandarder og er garanteret fri for defekter i både materialer og udførelse i den periode, der er retsligt angivet fra datoen for det originale køb. Hvis produktet skulle udvikle fejl i denne periode på grund af defekt materiale og/eller udførelse, bedes du kontakte VONROC direkte.

Følgende omstændigheder er udelukket fra denne garanti:

- Uautoriserede servicecentre har foretaget eller gjort forsøg på at foretage reparationer og/eller ændringer på maskinen;
- Normal slitage;
- Værktøjet er blevet misbrugt, brugt forkert eller ikke passende vedligeholdt;
- Der er anvendt ikke-originale reservedele.

Dette udgør den eneste garanti, virksomheden har givet, enten udtrykt eller underforstået. Der er ingen andre garantier, udtrykt eller underforstået, som strækker sig ud over denne, herunder de un-

derforståede garantier for salgbarhed og egnethed til et bestemt formål. Under ingen omstændigheder skal VONROC holdes ansvarlig for tilfældige skader eller følgeskader. Forhandlerens retsmidler skal være begrænset til reparation eller udskiftning af enheder eller dele, der ikke overholder kravene.

**Produktet og brugervejledningen er genstand for ændringer. Specifikationer kan ændres uden yderligere varsel.**

## 1. INSTRUKCJĘ DOTYCZĄCĄ BEZPIECZEŃSTWA

Przeczytać dołączone ostrzeżenia dotyczące bezpieczeństwa, dodatkowe ostrzeżenia dotyczące bezpieczeństwa oraz instrukcję. Nieprzestrzeganie ostrzeżeń dotyczących bezpieczeństwa oraz instrukcji może prowadzić do porażenia prądem, pożaru i/lub poważnych obrażeń ciała. Zachować ostrzeżenia dotyczące bezpieczeństwa oraz instrukcje na przyszłość.

Następujące symbole są umieszczone w instrukcji obsługi lub na produkcie:



Przeczytać instrukcję obsługi.



Oznacza ryzyko obrażeń ciała, śmierci lub uszkodzenia narzędzia w razie nieprzestrzegania poleceń z instrukcji.

**IP44** Stopień ochrony IP44.



Nie zakrywać soczewki w trakcie korzystania z lampy roboczej. Może to spowodować przegrzanie lampy roboczej.



Nie wyrzucać produktu do nieodpowiednich pojemników.



Produkt spełnia wymogi odpowiednich norm bezpieczeństwa podanych w dyrektywach UE.

### OSTRZEŻENIA DOTYCZĄCĄ BEZPIECZEŃSTWA UŻYTKOWANIA LAMPY ROBOCZEJ

- Przeczytać wszystkie ostrzeżenia dotyczące bezpieczeństwa i instrukcje dołączone do akumulatora lub narzędzia, do którego dołączony był akumulator, i przestrzegać ich treści.**
- Nie pracować z akumulatorową lampą roboczą w niebezpiecznych miejscach.**
- Po samoczynnym wyłączeniu się akumulatorowej lampy roboczej nie wciskać dalej włącznika.** Lampę roboczą należy najpierw naładować.
- Nie kierować wiązki świetlnej na osoby ani zwierzęta i nie patrzeć w wiązkę (nawet z odległości).**
- Nie zakrywać soczewki w trakcie korzystania z akumulatorowej lampy roboczej.** Lampa robocza rozgrzewa się podczas pracy i może

spowodować poparzenia, jeśli pozwoli się na gromadzenie się ciepła.

- Nie używać akumulatorowej lampy roboczej w ruchu drogowym.** Akumulatorowa lampa robocza nie jest dopuszczona do użytku w ruchu drogowym.
- Nie pozwalać dzieciom używać akumulatorowej lampy roboczej.** Lampa jest przeznaczona do użytku profesjonalnego. Dzieci mogą przypadkowo oślepić siebie lub innych.

## 2. INFORMACJE O URZĄDZENIU

### Przeznaczenie

Akumulatorowa lampa robocza jest przeznaczona do działania jako przenośne źródło światła w ograniczonej przestrzeni i przez ograniczony czas w suchych pomieszczeniach i nie nadaje się do ogólnego oświetlenia pomieszczeń. Lampa robocza jest wyposażona w gniazdo zasilania USB, którego można używać do zasilania lub ładowania zgodnych urządzeń przenośnych USB.

### DANE TECHNICZNE

Nr modelu	WL502DC
Wejście	5 V  USB Micro-B
Wyjście	5 V  USB A
Napięcie akumulatora	3,7 V
Pojemność akumulatora	4,4 Ah
Moc (maks.)	10 W
Strumień świetlny	1000 lm
Kąt wiązki	60° x 120°
Czas pracy (z 50% jasności)	4 h
Czas ładowania	8 h
Ciężar	0,46 kg

### OPIS

Liczby w tekście odnoszą się do rysunków na stronie 2.

- Oświetlenie LED
- Włącznik
- Wyjście USB
- Wejście USB
- Wskaźnik poziomu naładowania
- Składany stojak
- Mocowanie statywu

8. Kabel ładowania USB
9. Złącze USB Micro-B
10. Złącze USB A

### 3. OBSŁUGA



*Akumulatorową lampę roboczą należy naładować przed pierwszym użyciem.*

#### Ładowanie

Użyć dołączonego kabla USB (8) do naładowania akumulatorowej lampy roboczej.

- Włożyć złącze USB Micro-B (9) w wejście USB (4).
- Włożyć złącze USB A (10) w odpowiednie gniazdo do zasilania USB, np. ładowarkę ścienną USB lub gniazdo USB komputera.
- Obserwować wskaźnik poziomu naładowania (5), aby kontrolować ładowanie. Migająca kontrolka ładowania informuje, że ładowanie jest w toku.

#### Włącznik

Kiedy lampa jest włączona, wciskać włącznik (2), aby przełączać między następującymi trybami pracy.

- Pełna jasność
- 50% jasności
- Migająca sekwencja SOS
- Stroboskop
- Wyłączenie lampy

Kiedy lampa jest wyłączona, wcisnąć raz włącznik (2), aby włączyć wskaźnik poziomu naładowania (5). Wskaźnik poziomu naładowania wyświetli aktualny stan akumulatora na kilka sekund. Wcisnąć włącznik ponownie, aby włączyć lampę i przełączać między trybami pracy zgodnie z opisem powyżej.

#### Funkcja powerbanku USB

Akumulatorowa lampa robocza może pracować jako powerbank w celu zasilania lub ładowania innych zgodnych urządzeń USB przez wyjście USB (3). Korzystanie z włącznika (2) i wybrany tryb pracy lampy nie mają wpływu na wyjście USB. Wyjście USB jest zawsze aktywne, pod warunkiem że wbudowany akumulator lampy jest wystarczająco naładowany.

Aby użyć wyjścia zasilania, odszukać właściwy kabel USB i podłączyć złącze USB A do wyjścia USB

(3) akumulatorowej lampy roboczej. Podłączyć drugi koniec kabla USB do docelowego urządzenia. Wskaźnik poziomu naładowania (5) automatycznie się zaświeci, sygnalizując włączenie wyjścia zasilania.

### 4. KONSERWACJA



*Zawsze wyłączać lampę roboczą przed rozpoczęciem czyszczenia i konserwacji.*

Czyścić akumulatorową lampę roboczą regularnie miękką ściereczką. Usuwać uporczywe zabrudzenia ściereczką zwilżoną wodą z dodatkiem łagodnego detergentu. Nigdy nie używać żadnych rozpuszczalników ani agresywnych produktów czyszczących, takich jak benzyna, alkohol, amoniak itp. Takie chemikalia spowodują nieodwracalne uszkodzenie części lampy wykonanych z tworzywa sztucznego.

### OCHRONA ŚRODOWISKA



*Uszkodzone i/lub niepotrzebne urządzenia elektryczne lub elektroniczne podlegają zbiórce w odpowiednich punktach recyklingu.*

#### Tylko kraje WE

Nie wyrzucać elektronarzędzi wraz z odpadami z gospodarstw domowych. Zgodnie z dyrektywą 2012/19/WE dotyczącą zużytych urządzeń elektrycznych i elektronicznych oraz jej wdrożeniem do prawodawstwa krajowego, elektronarzędzia, które już nie nadają się do użytku, podlegają oddzielnej zbiórce oraz utylizacji w sposób przyjazny dla środowiska.

### GWARANCJA

Produkty VONROC są wytwarzane zgodnie z najwyższymi standardami jakości i producent udziela gwarancji na wady materiałowe i wady wykonania na okres wymagany prawem, licząc od dnia zakupu. Jeśli wystąpi usterka produktu w tym okresie spowodowana wadą materiałową i/lub wadą wykonania, proszę bezpośrednio skontaktować się ze sprzedawcą VONROC.



Następujące okoliczności powodują unieważnienie gwarancji:

- Przeprowadzono naprawy lub modyfikacje narzędzia w serwisie innym lub autoryzowany lub podjęto ich próbę,
- Normalne zużycie,
- Narzędzie było używane niezgodnie z przeznaczeniem, źle z nim się obchodzono lub było nieprawidłowo konserwowane,
- Użyto części zamiennych innych niż oryginalne.

Niniejsza gwarancja to wyłączna gwarancja producenta i nie obowiązują żadne inne wyrażone ani dorozumiane gwarancje. Nie obowiązują żadne inne wyrażone ani dorozumiane gwarancje o zakresie przekraczającym niniejszą gwarancję, co obejmuje dorozumiane gwarancje przydatności do sprzedaży i przydatności do określonego celu. W żadnym przypadku firma VONROC nie ponosi odpowiedzialności za straty przypadkowe lub wynikowe. Zadośćuczynienie sprzedawcy jest ograniczone do naprawy lub wymiany niezgodnych urządzeń lub części.

**Produkt i instrukcja obsługi podlegają zmianom. Dane techniczne podlegają zmianom bez uprzedzenia.**

## 1. INSTRUCȚIUNI DE SIGURANȚĂ

Citiți avertizările de siguranță, avertizările de siguranță suplimentare și instrucțiunile. Nerespectarea avertizărilor de siguranță poate cauza producerea de electrocutări, incendii și/sau răniri grave. Păstrați avertizările de siguranță și instrucțiunile pentru referințe viitoare.

În manualul de utilizare sau pe produs se utilizează următoarele simboluri:



*Citiți manualul de utilizare.*



*Indică riscul de rănire personală, pierderea vieții sau deteriorarea sculei în cazul în care nu se respectă instrucțiunile din acest manual.*

**IP44** *Clasă de protecție IP44.*



*Nu acoperiți lentila frontală în timp ce acționați lampa de lucru. Acest lucru poate cauza supraîncălzirea lămpii de lucru.*



*Nu eliminați produsul în containere neadevate.*



*Produsul este în conformitate cu standardele de siguranță aplicabile din directivele europene.*

### AVERTIZĂRI DE SIGURANȚĂ PENTRU LAMPA DE LUCRU

- Vă rugăm să citiți și să respectați toate avertismentele și instrucțiunile de siguranță anexate cu bateria sau cu unealta electrică cu care a fost furnizată bateria.**
- Nu lucrați cu lumina de lucru reîncărcabilă în zone periculoase.**
- După oprirea automată a becului de lucru reîncărcabil, nu continuați să apăsați butonul Pornit/Oprit. Lampa de lucru trebuie reîncărcată mai întâi.**
- Nu îndreptați fasciculul de lumină către persoane sau animale și nu priviți în raza de lumină (nici măcar de la distanță).**
- Nu acoperiți lentila frontală în timp ce lampa lumina de lucru reîncărcabilă. Lampa de lucru se încălzește în timpul funcționării și poate**

provoca arsuri atunci când se acumulează căldura.



- f) **Nu utilizați lampa de lucru reîncărcabilă în traficul rutier.** Lampa de lucru reîncărcabilă nu este aprobată pentru iluminare în traficul rutier.
- g) **Nu le permiteți copiilor să folosească lumina de lucru reîncărcabilă.** Este concepută numai pentru uz profesional. Copiii se pot orbi neintenționat sau pe alte persoane.

## 2. INFORMAȚII CU PRIVIRE LA MAȘINĂ

### Domeniul de utilizare

Lampa de lucru reîncărcabilă este destinată pentru iluminarea mobilă în spațiu limitat și pentru timp limitat în zone uscate interioare și nu este potrivită pentru iluminarea generală a încăperii. Lampa de lucru este echipată cu o ieșire de alimentare USB care poate fi utilizată pentru alimentarea sau încărcarea dispozitivelor mobile compatibile cu USB.

### SPECIFICAȚII TEHNICE

Nr. model	WL502DC
Intrare	5V  USB Micro-B
Ieșire	5V  USB A
Tensiune acumulator	3,7V
Capacitate acumulator	4,4Ah
Putere (max.)	10W
Flux luminos	1000lm
Unghiul fascicului	60° x 120°
Timp de funcționare (la 50% luminozitate)	4 ore
Timp de încărcare	8 ore
Greutate	0,46 kg

### DESCRIERE

Numerele din text se referă la diagramele de la pagina 2.

1. Indicator luminos LED
2. Buton de alimentare
3. Ieșire USB
4. Intrare USB
5. Indicator pentru nivelul de încărcare
6. Suplirt pliabil
7. Montaj trepied

8. Cablu de încărcare USB
9. Conector USB Micro-B
10. Conector USB A

## 3. OPERAREA



*Lampa de lucru reîncărcabilă trebuie încărcată înainte de prima utilizare.*

### Încărcare

Utilizați cablul USB furnizat (8) pentru a încărca lampa de lucru reîncărcabilă.

- Introduceți conectorul USB Micro-B (9) în intrarea USB (4)
- Introduceți conectorul USB A (10) într-o priză USB adecvată, cum ar fi un adaptor USB de perete sau un port USB al computerului.
- Observați indicatorul nivelului de încărcare (5) pentru a monitoriza procesul de încărcare. Indicatorul de încărcare va clipi pentru a indica că încărcarea este în curs.

### Buton de alimentare

Când lumina este aprinsă, apăsați butonul de pornire (2) pentru a comuta între următoarele moduri de operare disponibile.

- Luminozitate maximă
- 50% luminozitate
- Model intermitent SOS
- Model intermitent stroboscopic
- Lumină oprită

Când lumina este oprită, apăsați butonul de pornire (2) o dată pentru a activa indicatorul de nivel de încărcare (5). Indicatorul nivelului de încărcare va afișa starea curentă a bateriei pentru câteva secunde. Apăsați din nou butonul de pornire pentru a activa lumina și comutați între modurile de operare, așa cum s-a menționat mai sus.

### Funcție USB power bank

Lampa de lucru reîncărcabilă poate fi folosită pentru a alimenta sau încărca alte dispozitive compatibile cu USB de la ieșirea USB (3). Butonul de pornire (2) și modul de funcționare ales al luminii de lucru nu au niciun efect asupra ieșirii USB. Ieșirea USB este întotdeauna activă, cu condiția ca bateria internă a luminii de lucru să aibă suficientă încărcare.

Pentru a utiliza puterea de ieșire, găsiți un cablu USB adecvat și conectați conectorul USB A la ieșirea USB (3) a farului de lucru reîncărcabil. Conectați celălalt capăt al cablului USB la dispozitivul țintă. Indicatorul nivelului de încărcare (5) se va aprinde automat pentru a semnala că tensiunea de ieșire a fost activată.

#### 4. ÎNTREȚINEREA



**Oprii întotdeauna lampa de lucru înainte de curățare și întreținere.**

Curățați lampa de lucru reîncărcabilă în mod regulat cu o cârpă moale. Îndepărtați murdăria persistentă folosind o cârpă umedă cu un detergent ușor. Nu utilizați niciodată solvenți sau produse de curățare agresive, cum ar fi benzina, alcoolul, amoniacul etc. Astfel de substanțe chimice vor provoca daune ireparabile componentelor sintetice ale luminii de lucru.

#### MEDIU



*Aparatele electrice sau electronice deteriorate și/sau defecte trebuie colectate în locurile de reciclare corespunzătoare.*

#### Numai pentru țările din CE

Nu aruncați echipamentele acționate electric împreună cu gunoiul menajer. Conform Indicației europene 2012/19/EC pentru echipamente electrice și electronice uzate și a implementării sale la nivel național, echipamentele acționate electric scoase din uz trebuie colectate separat și evacuate într-o manieră ecologică.

#### GARANȚIE

Produsele VONROC sunt realizate la cele mai înalte standarde de calitate și sunt garantate în privința materialelor și a manoperei pentru întreaga perioadă de utilizare în garanție, începând cu data achiziției. În cazul în care produsul prezintă defecțiuni în perioada de garanție din cauza materialului defect și/sau a manoperei, contactați direct VONROC.

Următoarele circumstanțe sunt excluse de la această garanție:

- Reparațiile sau modificările care realizate sau care s-au încercat a fi efectuate de centre de service neautorizate;
- Uzura în condiții normale de utilizare;
- Unealta care a fost abuzată, utilizată într-un mod neglijent sau întreținută în mod inadecvat;
- Folosirea unor piese de schimb neoriginale.

Aceasta acoperă garanția companiei, explicită sau implicită. Nu există alte garanții explicite sau implicite care să se extindă dincolo de cele indicate aici, incluzând garanțiile, vandabilitatea sau adecvarea pentru un anumit scop. În nicio situație, VONROC nu este responsabil pentru daunele incidentale sau consecvențiale. Reparațiile efectuate de reprezentant trebuie să fie limitate la reparațiile sau la înlocuirea unităților sau a pieselor neconforme.

**Produsul și manualul de utilizare pot suferi modificări. Specificațiile se pot modifica fără notificare prealabilă.**

## 1. INSTRUÇÕES DE SEGURANÇA

Leia os avisos de segurança fornecidos, os avisos de segurança adicionais e as instruções. O não cumprimento dos avisos de segurança e das instruções pode resultar em choque eléctrico, incêndio e/ou ferimentos graves. Guarde os avisos de segurança e as instruções para referência futura.

Os seguintes símbolos são utilizados no manual do utilizador ou no produto:



*Leia o manual do utilizador.*



*Indica o risco de ferimentos, morte ou danos na ferramenta se as instruções indicadas neste manual não forem seguidas.*

**IP44** Classe de protecção IP44.



*Não tape a lente quando utilizar a luz de trabalho. Isto pode fazer com que a luz de trabalho fique sobreaquecida.*



*Não elimine o produto em depósitos não adequados.*



*O produto está em conformidade com as normas de segurança aplicáveis nas directivas europeias.*

### AVISOS DE SEGURANÇA SOBRE A LUZ DE TRABALHO

- Leia e respeite todos os avisos e instruções de segurança fornecidos com a bateria ou a ferramenta eléctrica com a qual a bateria foi fornecida.**
- Não trabalhe com a luz de trabalho sem fio em áreas perigosas.**
- Após o encerramento automático da luz de trabalho sem fio, não continue a carregar no botão para ligar/desligar.** A luz de trabalho deve ser recarregada primeiro.
- Não aponte o feixe de luz para pessoas ou animais e não olhe fixamente para o feixe de luz (nem mesmo ao longe).**
- Não tape a lente quando utilizar a luz de trabalho.** A luz de trabalho aquece durante a operação e pode causar queimaduras quando existe acumulação de calor.

- Não utilize a luz de trabalho recarregável quando estiver a conduzir.** A luz de trabalho recarregável não é aprovada para iluminação em tráfego rodoviário.
- Não permita que crianças utilizem a luz de trabalho recarregável.** É concebida para utilização profissional. As crianças podem ficar cegas ou podem cegar outras pessoas.

## 2. INFORMAÇÕES SOBRE A MÁQUINA

### Utilização pretendida

A luz de trabalho recarregável é concebida para iluminação móvel numa área limitada e durante um período limitado em áreas interiores secas e não é adequada para iluminação ambiente. A luz de trabalho está equipada com uma potência de saída USB que pode ser utilizada para alimentar ou carregar dispositivos móveis compatíveis com USB.

### ESPECIFICAÇÕES TÉCNICAS

Modelo n.º	WL502DC
Entrada	5 V  USB Micro-B
Saída	5 V  USB A
Tensão da bateria	3,7 V
Capacidade da bateria	4,4 Ah
Potência (máx.)	10 W
Fluxo luminoso	1000 lm
Ângulo do feixe	60° x 120°
Tempo de funcionamento (a 50 % de luminosidade)	4 horas
Duração da carga	8 horas
Peso	0,46 kg

### DESCRIÇÃO

Os números indicados no texto dizem respeito aos diagramas na página 2.

- Luz LED
- Botão de alimentação
- Saída USB
- Entrada USB
- Indicador do nível de carga
- Suporte dobrável
- Tripé
- Cabo de carregamento USB

9. Conector USB Micro-B
10. Conector USB A

### 3. FUNCIONAMENTO



*A luz de trabalho recarregável deve ser carregada antes de utilizá-la pela primeira vez.*

#### Carregamento

Utilize o cabo USB (8) fornecido para carregar a luz de trabalho recarregável.

- Insira o conector USB Micro-B (9) na entrada USB (4)
- Insira o conector USB A (10) numa tomada de corrente USB, por exemplo, num transformador de parede USB ou numa porta USB de um computador.
- Verifique o indicador do nível de carga (5) para monitorizar o processo de carregamento. O indicador de carga começa a piscar para indicar que o carregamento está em curso.

#### Botão de alimentação

Quando a luz se acender, carregue no botão de alimentação (2) para alternar entre os seguintes modos de funcionamento disponíveis.

- Luminosidade total
- 50 % de luminosidade
- Padrão intermitente de SOS
- Padrão intermitente estroboscópico
- Desligar luz

Quando a luz se apagar, carregue no botão de alimentação (2) uma vez para activar o indicador do nível de carga (5). O indicador do nível de carga mostra o estado actual da bateria durante alguns segundos. Carregue de novo no botão de alimentação para activar a luz e alternar entre os modos de funcionamento, como indicado acima.

#### Função de bateria externa USB

A luz de trabalho recarregável pode ser utilizada para alimentar ou carregar outros dispositivos compatíveis com USB a partir da saída USB (3). O botão de alimentação (2) e o modo de funcionamento escolhido da luz de trabalho não afectam a saída USB. A saída USB está sempre activa, desde que a bateria interna da luz de trabalho tenha carga suficiente.

Para utilizar a saída de alimentação, procure um cabo USB adequado e ligue o conector USB A na saída USB (3) da luz de trabalho recarregável. Ligue a outra extremidade do cabo USB no dispositivo alvo. O indicador do nível de carga (5) acende-se automaticamente para avisar que a potência de alimentação foi activada.

### 4. MANUTENÇÃO



***Desligue sempre a luz de trabalho antes de efectuar a limpeza e a manutenção.***

Limpe a luz de trabalho recarregável regularmente com um pano macio. Remova a sujidade persistente com um pano húmido e um detergente suave. Nunca utilize solventes ou produtos de limpeza agressivos, como gasolina, álcool, amónia, etc. Estes produtos químicos causam danos irreparáveis nos componentes sintéticos da luz de trabalho.

### AMBIENTE



*Os equipamentos eléctricos ou electrónicos defeituosos e/ou eliminados devem ser recolhidos em locais de reciclagem adequados.*

#### Apenas para os países da CE

Não elimine as ferramentas eléctricas em conjunto com os resíduos domésticos. De acordo com a directiva europeia 2012/19/CE sobre resíduos de equipamentos eléctricos e electrónicos e a respectiva implementação na legislação nacional, as ferramentas eléctricas que já não sejam utilizadas devem ser recolhidas em separado e eliminadas de maneira ecológica.

### GARANTIA

Os produtos da VONROC são desenvolvidos de acordo com os padrões de qualidade mais elevados e não apresentam quaisquer defeitos em termos de materiais e mão-de-obra em relação ao período estipulado por lei, cujo início é a partir da data de compra original. Se o produto apresentar qualquer falha durante este período devido a qualquer defeito no material e/ou de mão-de-obra, contacte a VONROC directamente.

As seguintes circunstâncias estão excluídas desta garantia:

- Se forem efectuadas ou tentadas quaisquer reparações e/ou alterações na máquina por centros de assistência não autorizados;
- Desgaste normal;
- Se a ferramenta foi utilizada de maneira abusiva, indevida ou a manutenção for efectuada de maneira incorrecta;
- Se forem utilizadas peças sobresselentes não originais.

Isto constitui a única garantia feita pela empresa, de maneira expressa ou implícita. Não existem quaisquer outras garantias expressas ou implícitas que se prolonguem, incluindo as garantias implícitas de comercialização e adequação para fins específicos. A VONROC não será, em nenhuma circunstância, responsável por danos incidentais ou indirectos. Os fornecedores devem estar limitados a reparar ou substituir as unidades ou peças que não estejam em conformidade.

**O equipamento e o manual do utilizador estão sujeitos a alterações sem aviso prévio. As especificações podem ser alteradas sem aviso prévio.**

## 1. BIZTONSÁGI UTASÍTÁSOK

Olvassa el az összes mellékelt biztonsági figyelmeztetést. A figyelmeztetések és utasítások be nem tartása áramütéshez, tűz keletkezéséhez vagy akár súlyos személyi sérüléshez vezethet. Őrizze meg a biztonsági figyelmeztetéseket és utasításokat későbbre is.

A használati útmutatóban és a terméken a következő jelölésekkel találkozhat:



*Olvassa el a használati útmutatót.*



*Jelzi a személyi sérülések, az életveszély vagy a szerszám károsodásának veszélyét.*

**IP44** IP44 védelmi osztály.



*Ne takarja le a lencsét a munkalámpa használata közben. Ez a munkalámpa túlmelegedését okozhatja.*



*A terméket hulladékként ne tegye arra nem alkalmas konténerbe.*



*A termék megfelel az európai irányelvek releváns biztonsági követelményeinek.*

### A MUNKALÁMPÁRA VONATKOZÓ BIZTONSÁGI FIGYELMEZTETÉSEK

- Kérjük, olvassa el és tartsa be az akkumulátorhoz vagy az akkumulátorhoz tartozó elektromos szerszámhoz mellékelt összes biztonsági figyelmeztetést és utasítást.**
- Ne dolgozzon a tölthető munkalámpával veszélyes területeken.**
- A tölthető munkalámpa automatikus kikapcsolása után ne nyomja tovább a főkapcsoló gombot.** A munkalámpát először fel kell tölteni.
- A fénysugarat tilos közvetlenül emberekre vagy állatokra irányítani, illetve tilos abba belenézni (még távolról is).**
- Ne takarja le a lencsét a tölthető munkalámpa használata közben.** A munkalámpa működés közben felmelegszik, és a felgyülemlett hő égési sérülést okozhat.
- Ne használja a tölthető munkalámpát közúti forgalomban.** A tölthető munkalámpa nem engedélyezett közúti forgalomban történő megvilágításra.



- g) **Ne engedje, hogy a tölthető munkalámpát gyermekek használják.** Ez a készülék kifejezetten professzionális használatra készült. A gyermekek véletlenül megvakíthatják magukat vagy másokat.

## 2. A GÉP ISMERTETÉSE

### Rendeltetészerű használat

A tölthető munkalámpa térben és időben korlátozottan, száraz beltéri helyiségek mobil megvilágításaként szolgál, és nem alkalmas általános helyiségmegvilágításra. A munkalámpán található egy USB tápkimenet, amelyen keresztül biztosíthatja az USB-kompatibilis mobil eszközök áramellátását vagy feltöltheti az akkumulátorukat.

### MŰSZAKI ADATOK

Modellazonosító	WL502DC
Bemenet	5 V-os  USB Micro-B
Teljesítmény	5 V-os  USB A
Akkumulátorfeszültség	3,7 V
Akkumulátorkapacitás	4,4 Ah
Teljesítmény (max.)	10 W
Fényáram	1000 lm
Fénynyílásszög	60° x 120°
Üzemidő (50%-os fényerősségnél)	4 óra
Töltési idő	8 óra
Súly	0,46 kg

### LEÍRÁS

A szövegbeli számok a 2. oldal képeire utalnak.

1. LED-lámpa
2. Főkapcsoló gomb
3. USB kimenet
4. USB bemenet
5. Töltöttségjelző
6. Összecsukható állvány
7. Háromlábú állvány
8. USB töltőkábel
9. USB Micro-B csatlakozó
10. USB A csatlakozó

## 3. KEZELÉS



*A tölthető munkalámpát az első használat előtt fel kell tölteni.*

### Tölt

A tölthető munkalámpa feltöltéséhez a mellékelt USB-kábelt (8) használja.

- Csatlakoztassa az USB Micro-B csatlakozót (9) az USB bemenethez (4)
- Csatlakoztassa az USB A csatlakozót (10) egy megfelelő USB tápkimenethez, például egy USB fali adapterhez vagy egy számítógép USB-portjához.
- A töltöttségjelzőn (5) figyelheti a töltési folyamatot. Ha a töltöttségjelző villog, ez azt jelzi, hogy a töltés folyamatban van.

### Főkapcsoló gomb

Amikor a világítás be van kapcsolva, akkor a főkapcsoló gomb (2) többszöri megnyomásával léptethet a következő üzemmódok között.

- Teljes fényerősség
- 50%-os fényerősség
- SOS világítási minta
- Villogó világítási minta
- Világítás kikapcsolva

Amikor a világítás ki van kapcsolva, akkor a főkapcsoló gomb (2) egyszeri megnyomásával bekapcsolhatja a töltöttségjelzőt (5). A töltöttségjelző pár másodpercre megjeleníti az akkumulátor jelenlegi állapotát. A főkapcsoló gomb megnyomásával bekapcsolhatja a világítást, majd átválthat a fent említett üzemmódok között.

### USB külső akkumulátor (power bank) funkció

A tölthető munkalámpa külső akkumulátorként (power bank) is használható, és az USB kimeneten (3) keresztül elláthatja árammal az USB-kompatibilis eszközöket vagy feltöltheti az akkumulátorukat. A munkalámpa főkapcsoló gombja (2) és kiválasztott üzemmódja nem befolyásolja az USB kimenetet. Az USB kimenet mindig aktív, feltéve, hogy a munkalámpa belső akkumulátorában elegendő töltés van.

Az áramellátási kimenet használatához csatlakoztassa egy megfelelő USB-kábel USB A csatlakozóját a tölthető munkalámpa USB kimenetéhez (3). Az USB-kábel másik végét csatlakoztassa a cél eszközhöz. A töltöttségjelző (5) automatikusan felvillog, hogy jelezze az áramellátási kimenet aktiválódását.

## 4. KARBANTARTÁS



**Tisztítás és karbantartás előtt minden esetben kapcsolja ki a munkalámpát.**

Puha ronggyal rendszeresen tisztítsa meg a tölthető munkalámpát. A tartós szennyeződést egy enyhe tisztítószerszerrel átitatott törlőkendővel tisztítsa le. Soha ne használjon oldószert vagy agresszív tisztítószereket, például benzint, alkoholt, ammóniát stb. Az ilyen vegyszerek javíthatatlan kárt tesznek a munkalámpa szintetikus alkatrészeiben.

## KÖRNYEZETVÉDELEM



*A hibás vagy már feleslegessé vált elektromos, elektronikus készülékeket az ezzel foglalkozó gyűjtőpontokon kell leadni.*

### Csak EU országokban

Elektromos szerszámokat ne dobjon a háztartási hulladékok közé. Az elektromos és elektronikai hulladékokra vonatkozó, 2012/19/EU európai irányelv és annak a nemzeti törvénykezésbe történő átültetése értelmében az elhasználdott elektromos készülékeket külön kell gyűjteni és környezetbarát módon kell kiselejtezni.

## JÓTÁLLÁS

A VONROC termékei a legmagasabb minőségi normák szerint készülnek, és az eredeti vásárlás napjától számított, törvényileg előírt időtartamig garantáljuk, hogy anyag- és gyártási hibáktól mentesen fognak működni. Ha a terméken ezen időszak alatt bármilyen hiba jelentkezik anyag- és/vagy gyártási hiba miatt, kérjük, forduljon közvetlenül a VONROC vállalathoz.

A jelen garancia nem érvényes a következő körülmények egyikére sem:

- Nem hivatalos szervizközpontok javítást vagy módosítást végeztek (vagy megkíséreltek javítást vagy módosítást végezni) a gépen;
- Normál elhasználódás és kopás;
- A szerszámot szabálytalanul vagy nem rendeltetésszerűen használták, vagy a karbantartása nem volt megfelelő;
- Nem eredeti pótalkatrészeket használtak.

A jelen garancia a vállalat által (akár kifejezetten, akár hallgatólagosan) biztosított kizárólagos garancia. Nem léteznek olyan egyéb garanciák (sem kifejezett, sem hallgatólagos garanciák, beleértve az értékesíthetőségre és az adott célra való alkalmasságra vonatkozó hallgatólagos garanciákat is), amelyek a jelen garancia hatókörén túlmutatnak. A VONROC semmilyen esetben sem felelős semmilyen járulékos vagy következményes kárért. A forgalmazók jogorvoslati teendői az előírásoknak nem megfelelő egységek vagy alkatrészek javítására és cseréjére korlátozódnak.

**A termék és a használati útmutató változtatásának jogát fenntartjuk. A műszaki adatok előzetes bejelentés nélkül változhatnak.**



## 1. BEZPEČNOSTNÍ POKYNY

Přečtěte si přiložené bezpečnostní výstrahy, dodatečné bezpečnostní výstrahy a bezpečnostní pokyny. Nebudete-li dodržovat tyto bezpečnostní výstrahy a pokyny, může dojít k úrazu elektrickým proudem, k vzniku požáru nebo k vážnému zranění. Uchovejte tyto bezpečnostní výstrahy a pokyny pro budoucí použití.

V tomto návodu k obsluze a na tomto výrobku jsou použity následující symboly:



*Přečtěte si návod k obsluze.*



*Upozorňuje na riziko zranění osob, ztráty života nebo poškození zařízení, nebudou-li dodržovány pokyny uvedené v tomto návodu.*

**IP44** *Stupeň krytí IP44.*



*Nezakrývejte kryt, když je pracovní svítilna rozsvícená. Pracovní svítilna by se tak mohla přehřát.*



*Nevyhazuje tento výrobek do nevhodného kontejneru.*



*Tento výrobek je vyroben v souladu s platnými bezpečnostními normami, které jsou uvedeny ve směrnících EU.*

### BEZPEČNOSTNÍ VÝSTRAHY PRO PRACOVNÍ SVÍTLILNY

- Přečtěte si a dodržujte všechny bezpečnostní výstrahy a pokyny dodané s akumulátorem nebo elektrickým nářadím, ke kterému je akumulátor přiložený.**
- S dobíjecí pracovní svítilnou nepracujte na nebezpečných místech.**
- Když se dobíjecí pracovní svítilna automaticky vypne, nepokoušejte se stisknout její vypínač.** Nejdříve je nutné pracovní svítilnu opět nabít.
- Nemířte paprsek světla na osoby nebo zvířata a nedívejte se do paprsku světla (a to ani z velké vzdálenosti).**
- Nezakrývejte čočku, když je pracovní svítilna rozsvícená.** Pracovní svítilna se během provozu zahřívá a při akumulaci tepla může způsobit popáleniny.

- Dobíjecí pracovní svítilnu nepoužívejte v silničním provozu.** Dobíjecí pracovní svítilna není schválena pro svícení v silničním provozu.
- Nedovoďte dětem, aby používaly dobíjecí pracovní svítilnu.** Je určena pro profesionální použití. Děti se mohou neúmyslně oslnit nebo mohou oslnit jiné osoby.

## 2. INFORMACE O ZAŘÍZENÍ

### Určené použití

Dobíjecí pracovní svítilna je určena pro mobilní osvětlení suchých vnitřních prostor v omezeném prostoru a po omezenou dobu a není určena k obecnému osvětlení místností. Pracovní svítilna je vybavena výstupem USB, který lze použít k napájení nebo nabíjení mobilních zařízení kompatibilních s USB.

### TECHNICKÉ ÚDAJE

Model č.	WL502DC
Vstup	5V  Mikro USB B
Výkon	5V  USB A
Napětí akumulátoru	3,7 V
Kapacita akumulátoru	4,4 Ah
Výkon (max.)	10 W
Světelný tok	1000 lm
Úhel paprsku	60° x 120°
Doba svícení (při 50% jasu)	4 hodiny
Doba nabíjení	8 hodin
Hmotnost	0,46 kg

### POPIS

Čísla v následujícím textu odkazují na obrázky na straně 2.

- LED světlo
- Tlačítko napájení
- Výstup USB
- Vstup USB
- Indikátor úrovně nabití
- Sklopný stojan
- Držák na stativ
- Nabíjecí kabel USB
- Konektor mikro USB B
- Konektor USB A

### 3. POUŽITÍ



*Před prvním použitím musíte pracovní svítilnu nabít.*

#### Nabíjení

Použijte dodaný kabel USB (8) k nabití dobíjecí pracovní svítilny.

- Zapojte konektor mikro USB B (9) do vstupu USB (4)
- Zapojte konektor USB A (10) do vhodné zásuvky USB, jako je například nástěnný adaptér USB nebo port USB počítače.
- Sledujte indikátor úrovně nabití (5), který indikuje průběh procesu nabíjení. Indikátor nabíjení bliká, když probíhá nabíjení.

#### Tlačítko napájení

Když je svítilna rozsvícená, můžete stiskem tlačítka napájení (2) přepínat mezi následujícími provozními režimy.

- Plný jas
- 50% jas
- Blikání SOS
- Rychlé blikání
- Zhasnuto

Když svítilna nesvítí, stiskněte jednou tlačítko napájení (2), aby se aktivoval indikátor úrovně nabití (5). Indikátor úrovně nabití zobrazí na několik sekund aktuální stav nabití akumulátoru. Opětovným stiskem tlačítka napájení rozsvítíte svítilnu a pak můžete vybrat provozní režim, jak bylo popsáno výše.

#### Funkce powerbanky USB

Dobíjecí pracovní svítilnu můžete používat jako powerbanku k napájení nebo nabíjení jiných zařízení kompatibilních s USB z výstupu USB (3). Tlačítko napájení (2) a zvolený provozní režim pracovní svítilny nemají žádný vliv na výstup USB. Výstup USB je vždy aktivní, pokud je dostatečně nabit vnitřní akumulátor pracovní svítilny.

Chcete-li použít napájecí výstup, najdete vhodný kabel USB a zapojte konektor USB A do výstupu USB (3) dobíjecí pracovní svítilny. Druhý konec USB kabelu zapojte do cílového zařízení. Indikátor úrovně nabití (5) se automaticky rozsvítí, aby signalizoval, že byl aktivován napájecí výstup.

### 4. ÚDRŽBA



*Před čištěním a údržbou pracovní svítilnu vždy vypněte.*

Pravidelně čistěte dobíjecí pracovní svítilnu měkkým hadříkem. Odolnou špínu odstraňte pomocí vlhkého hadříku s jemným čistícím prostředkem. Nikdy nepoužívejte žádná rozpouštědla nebo agresivní čistící prostředky, jako je benzín, alkohol, čpavek atd. Takové chemické látky nenávratně poškodí plastové díly pracovní svítilny.

### OCHRANA ŽIVOTNÍHO PROSTŘEDÍ



*Poškozená a likvidovaná elektrická nebo elektronická zařízení musí být odevzdána ve sběrných dvorech, které jsou určeny pro tento účel.*

#### Pouze pro země EU

Nevyhazujte elektrická nářadí do běžného domácího odpadu. Podle evropské směrnice 2012/19/EC týkající se likvidace elektrických a elektronických zařízení a její implementace do vnitrostátního práva, musí být nepoužívaná elektrická nářadí shromažďována odděleně a jejich likvidace musí být provedena tak, aby nedošlo k ohrožení životního prostředí.

### ZÁRUKA

Výrobky VONROC jsou vyvíjeny v souladu s požadavky norem na nejvyšší kvalitu a je zaručeno, že po dobu platné záruky, která začíná běžet dnem původního nákupu, nebudou na těchto výrobcích žádné vady materiálu, ani vady způsobené špatným dílenským zpracováním. Dojde-li během tohoto období k závadě v důsledku vady materiálu nebo dílenského zpracování, kontaktujte přímo firmu VONROC.

Z této záruky jsou vyloučeny následující případy:

- Opravy nebo úpravy tohoto zařízení byly provedeny nebo byly provedeny pokusy o jejich provedení v neautorizovaných servisech;
- Běžné opotřebování;
- Toto zařízení bylo nesprávně použito, nevhodně použito nebo nebyla prováděna jeho správná údržba;
- Byly použity neoriginální náhradní díly.

Výše uvedené představuje jedinou záruku poskytovanou společností, ať už výslovnou nebo předpokládanou. Neexistují žádné další záruky, výslovné ani nebo předpokládané, které přesahují rámec zde uvedeného, včetně předpokládaných záruk prodejnosti a vhodnosti pro určitý účel. VONROC v žádném případě neodpovídá za jakékoliv náhodné ani následné škody. Opravné prostředky prodejců se omezují výhradně na opravu nebo výměnu nevhovujících jednotek nebo dílů.

**Na tomto výrobku a v tomto návodu mohou být prováděny změny. Specifikace mohou být změněny bez dalšího upozornění.**









## DECLARATION OF CONFORMITY WL502DC - RECHARGEABLE WORK LIGHT 10W

- (EN) We declare under our sole responsibility that this product is in conformity with directive 2011/65/EU of the European parliament and of the council of 8 June on the restriction of the use of certain hazardous substances in electrical and electronic equipment is in conformity and accordance with the following standards and regulations:
- (DE) Der Hersteller erklärt eigenverantwortlich, dass dieses Produkt der Richtlinie 2011/65/EU des Europäischen Parlaments und des Rates vom 8. Juni 2011 über die Einschränkung der Anwendung von bestimmten gefährlichen Stoffen in elektrischen und elektronischen Geräten entspricht und den folgenden Standards und Vorschriften entspricht:
- (NL) Wij verklaren onder eigen verantwoordelijkheid dat dit product conform de richtlijn 2011/65/EU van het Europees Parlement en van de Raad van 8 juni over de beperking van het gebruik van zekere gevaarlijke substanties in elektrische en elektronische apparatuur is conform en in overeenstemming met de volgende standaarden en verordeningen:
- (ES) Declaramos bajo nuestra exclusiva responsabilidad que este producto es conforme a la Directiva 2011/65/UE del Parlamento Europeo y del Consejo, de 8 de junio, sobre restricciones a la utilización de determinadas sustancias peligrosas en aparatos eléctricos y electrónicos, y que es conforme y se ajusta a las siguientes normas y reglamentos:
- (IT) VONROC dichiara, sotto la sua sola responsabilità, che questo prodotto è conforme alla Direttiva 2011/65/UE del Parlamento europeo e del Consiglio dell'8 giugno, relativa alla limitazione d'uso di determinate sostanze pericolose e apparecchiature elettriche ed elettroniche, ed è conforme alle norme e ai regolamenti seguenti:
- (SV) Vi försäkrar under vårt eget ansvar att denna produkt överensstämmer med Europaparlamentets och rådets direktiv 2011/65/EU av den 8 juni om begränsning av användningen av vissa farliga ämnen i elektrisk och elektronisk utrustning och är i överensstämmelse och enlighet med följande standarder och föreskrifter:
- (DA) Vi erklærer under eget ansvar, at dette produkt er i overensstemmelse med Europa-Parlamentets og Rådets direktiv 2011/65/EU af 8. juni om begrænsning af brugen af visse farlige stoffer i elektrisk og elektronisk udstyr og overholder og er i overensstemmelse med følgende standarder og regler:
- (PL) Oświadczamy na własną i wyłączną odpowiedzialność, że ten produkt jest zgodny z dyrektywą 2011/65/UE Parlamentu Europejskiego i Rady z dnia 8 czerwca 2011 r. w sprawie ograniczenia stosowania niektórych niebezpiecznych substancji w sprzęcie elektrycznym i elektronicznym oraz następującymi normami i przepisami:
- (RO) Declărăm sub responsabilitatea exclusivă că acest produs este în conformitate cu Directiva 2011/65/EU a Parlamentului și a Consiliului European din 8 iunie privind restricționarea utilizării anumitor substanțe periculoase în echipamentele electrice și electronice și în conformitate cu următoarele standarde și reglementări:
- (PT) Declaramos, sob nossa exclusiva responsabilidade, que este produto está em conformidade com a directiva 2011/65/UE do Parlamento Europeu e com a directiva do conselho de 8 de Junho sobre a restrição da utilização de determinadas substâncias perigosas em equipamento eléctrico e electrónico está em conformidade e de acordo com as seguintes normas e regulamentações:
- (HU) Kizárólagos felelősségünk tudatában kijelentjük, hogy a termék megfelel az Európai Parlamentnek és a Tanácsnak az egyes veszélyes anyagok elektromos és elektronikus berendezésekben való alkalmazásának korlátozásáról szóló 2011/65/EU irányelvének (június 8.), valamint a következő szabványoknak és jogszabályoknak:
- (CS) Prohlašujeme na svou výhradní odpovědnost, že tento výrobek splňuje požadavky směrnice 2011/65/EU Evropské rady a parlamentu ze dne 8. června, která se týká omezení používání určitých nebezpečných látek v elektrických a elektronických zařízeních, a splňuje také všechny požadavky následujících norem a předpisů:

**EN 60598-1, EN 60598-2-4, EN 62493, EN 55015, EN 61547  
2014/30/EU, 2014/35/EU, 2011/65/EU, 2012/19/EC**

Zwolle, 01-12-2022

H.G.F Rosberg  
CEO

**VONROC • Lingenstraat 6 • 8028 PM Zwolle • The Netherlands**



**VONROC®**  
BUILD YOUR FUTURE

©2022 VONROC  
[WWW.VONROC.COM](http://WWW.VONROC.COM)

2212-19